

 **СВАРОГ**
ВНЕ ОГРАНИЧЕНИЙ



СВАРОЧНЫЕ ГОРЕЛКИ И ПЛАЗМОТРОНЫ

КАТАЛОГ 2024

СОДЕРЖАНИЕ

Модельный ряд	4
СЕРИЯ TECH MIG.....	6
Горелка TECH MS 15	9
Горелка TECH MS 24	10
Горелка TECH MS 25.....	11
Горелка TECH MS 25RH.....	12
Горелка TECH MS 26	13
Горелка TECH MS 36	14
Горелка TECH MS 40	15
Горелка TECH MS 450.....	16
Горелка TECH MS 240.....	17
Горелка TECH MS 400/500.....	18
СЕРИЯ PRO MIG.....	19
Горелка PRO MS 15.....	21
Горелка PRO MS 24.....	22
Горелка PRO MS 25.....	23
Горелка PRO MS 36.....	24
SPOOL GUN SSG24.....	25
СЕРИЯ REAL MIG.....	26
Горелка REAL MS 15	27
Сопла	28
Сварочные наконечники	30
Каналы направляющие.....	31
Диффузоры и вставки под наконечники	32
Гусаки.....	34
СЕРИЯ TECH TIG.....	38
Горелка TECH TS 9	41
Горелка TECH TS 17.....	41
Горелка TECH TS 18	42
Горелка TECH SUPER TS 18	42
Горелка TECH TS 20	43
Горелка TECH SUPER TS 20	43
Горелка TECH TS 25.....	43
Горелка TECH TS 26.....	44
СЕРИЯ PRO TIG.....	45
Горелка PRO TS 17.....	47
Горелка PRO TS 18	47
Горелка PRO TS 26.....	47
Расходные материалы TIG.....	48
Описание типов сопел для TS 17–18–26 И TS 9–20–25	53
Разъёмы и соединители.....	54
Головки TIG	57
Набор для SPOT сварки.....	57
СЕРИЯ TECH CUT.....	58
Сводная таблица применения плазмотронов	60
Плазмотрон TECH CS 50	63
Плазмотрон TECH CS 70.....	64
Плазмотрон TECH CS 81.....	65
Плазмотрон TECH CS 101	66
Плазмотрон TECH CS 141	67
Плазмотрон TECH CS 151.....	68
Плазмотрон TECH CSP 60.....	69
Плазмотрон TECH CSP 100.....	70
Плазмотрон PT-31.....	71
Плазмотрон P-80.....	72
Плазмотрон TECH CS 100-150.....	72
СЕРИЯ PMX CUT.....	73
PMX65	73
PMX85	73
PMX105	74
PMX125	74
PMX1650	75
Головки CUT.....	75
Расходные материалы плазмотронов.....	76

МОДЕЛЬНЫЙ РЯД

TECH MIG

TECH MS 15



ПВ 60%
180 A CO₂
150 A Mix

TECH MS 24



ПВ 60%
250 A CO₂
220 A Mix

TECH MS 25



ПВ 60%
230 A CO₂
200 A Mix

TECH MS 25RH



ПВ 60%
230 A CO₂
200 A Mix

TECH MS 26



ПВ 60%
290 A CO₂
260 A Mix

TECH MS 36



ПВ 60%
320 A CO₂
300 A Mix

TECH MS 40



ПВ 60%
380 A CO₂
360 A Mix

TECH MS 450



ПВ 60%
500 A CO₂
400 A Mix

TECH MIG

TECH MS 240



ПВ 100%
300 A CO₂
270 A Mix

TECH MS 400



ПВ 100%
400 A CO₂
350 A Mix

TECH MS 500



ПВ 100%
500 A CO₂
450 A Mix

PRO MIG

PRO MS 15



ПВ 60%
160 A CO₂
130 A Mix

PRO MS 24



ПВ 60%
200 A CO₂
170 A Mix

PRO MS 25



ПВ 60%
180 A CO₂
150 A Mix

PRO MS 36



ПВ 60%
280 A CO₂
250 A Mix

SPOOL GUN

SSG24



ПВ 60%
220 A CO₂
200 A Mix

REAL MIG

REAL MS 15



ПВ 60%
180 A CO₂
150 A Mix

TECH TIG

TECH TS 9



ПВ 35%
110 A DC
95 A AC

TECH TS 9V



ПВ 35%
110 A DC
95 A AC

TECH TS 17



ПВ 35%
140 A DC
125 A AC

TECH TS 17V



ПВ 35%
140 A DC
125 A AC

TECH TS 26



ПВ 35%
180 A DC
130 A AC

TECH TS 26V



ПВ 35%
180 A DC
130 A AC



TECH TS 18



ПВ 100%
320 A DC
240 A AC

TECH TS 20



ПВ 100%
250 A DC
220 A AC

TECH TS 25



ПВ 100%
250 A DC
220 A AC

TECH SUPER TS 20



ПВ 100%
320 A DC
250 A AC

TECH SUPER TS 18



ПВ 100%
400 A DC
300 A AC

PRO TIG 

PRO TS 17



ПВ 35%
140 A DC
125 A AC

PRO TS 18



ПВ 100%
320 A DC
240 A AC

PRO TS 26



ПВ 35%
180 A DC
130 A AC

TECH PLASMA (ВЫСОКОЧАСТОТНЫЕ) 

TECH CS 50



ПВ 60%
50 A

TECH CS 70



ПВ 60%
70 A

TECH CS 81



ПВ 60%
80 A

TECH CS 101



ПВ 60%
100 A

TECH CS 141



ПВ 60%
140 A

TECH CS 151



ПВ 60%
150 A

TECH PLASMA (ПНЕВМАТИЧЕСКИЕ) 

PLASMA 

TECH CSP 60



ПВ 60%
60 A

TECH CSP 100



ПВ 60%
100 A

PT-31



ПВ 60%
40 A

P-80



ПВ 60%
80 A

AUTO PLASMA 

TECH CSA 81



ПВ 60%
80 A

TECH CSA 101



ПВ 60%
100 A

TECH CSA 141



ПВ 60%
140 A

 – воздушное охлаждение.

 – водяное охлаждение.

ПВ – отношение непрерывной работы под нагрузкой (в течение заданного промежутка времени) к общей продолжительности работы.

DC – постоянный ток, AC – переменный ток.



СВАРОЧНЫЕ ГОРЕЛКИ TECH MIG



TECH MS 15 TECH MS 24 TECH MS 25 TECH MS 25RH TECH MS 26 TECH MS 36

Продолжительность включения, %	60	60	60	60	60	60
Ток при сварке CO ₂ , А	180	250	230	230	290	320
Ток при сварке Mix, А	150	220	200	200	260	300
Тип охлаждения	воздушное	воздушное	воздушное	воздушное	воздушное	воздушное
Диаметр проволоки, мм	0,6–1,0	0,8–1,2	0,8–1,2	0,8–1,0–1,2	0,8–1,2	1,0–1,6
Минимальный расход воды, л/мин	–	–	–	–	–	–
Максимальная температура воды, °С	–	–	–	–	–	–
Артикул 3 м	ICT2098	ICT2698	ICT2798	ICT2798-SK001	ICT2898	ICT2998
Артикул 4 м	ICT2099	ICT2699	ICT2799	ICT2799-SK001	ICT2899	ICT2999
Артикул 5 м	ICT2095	ICT2695	ICT2795	ICT2795-SK001	ICT2895	ICT2995
Длина кабеля, м	3; 4; 5	3; 4; 5	3; 4; 5	3; 4; 5	3; 4; 5	3; 4; 5
Масса, кг	1,8; 2,2; 2,6	2,4; 2,7; 3,3	2,3; 2,7; 3,2	2,3; 2,7; 3,2	2,8; 3,4; 3,9	3,0; 3,7; 4,4
Масса горелки с 1 м кабеля, кг	0,86	1	1,04	1,04	1,4	1,76



ДЛЯ КОРРЕКТНОЙ РАБОТЫ ГОРЕЛКИ/ПЛАЗМОТРОНА РЕКОМЕНДУЕТСЯ ИСПОЛЬЗОВАТЬ РАСХОДНЫЕ МАТЕРИАЛЫ ТМ «СВАРОГ»



СВАРОЧНЫЕ ГОРЕЛКИ TECH MIG



TECH MS 40

TECH MS 450

TECH MS 240

TECH MS 400

TECH MS 500

Продолжительность включения, %	60	60	100	100	100
Ток при сварке CO ₂ , А	380	500	300	400	500
Ток при сварке Mix, А	360	400	270	350	450
Тип охлаждения	воздушное	воздушное	водяное	водяное	водяное
Диаметр проволоки, мм	1,2–1,6	1,2–2,0	0,8–1,2	1,0–1,6	1,0–1,6
Минимальный расход воды, л/мин	–	–	1,5	1,5	1,5
Максимальная температура воды, °С	–	–	60	60	60
Артикул 3 м	ICT2198	ICT1915	ICH2598	ICH2298	ICH2398
Артикул 4 м	ICT2199	ICT1911	ICH2599	ICH2299	ICH2399
Артикул 5 м	ICT2195	ICT1912	ICH2595	ICH2295	ICH2395
Длина кабеля, м	3; 4; 5	3; 4; 5	3; 4; 5	3; 4; 5	3; 4; 5
Масса, кг	3,7; 4,4; 5,3	3,7; 4,6; 5,5	2,9; 3,6; 4,2	3,0; 3,7; 4,2	3,0; 3,7; 4,2
Масса горелки с 1 м кабеля, кг	2,1	2,3	1,3	1,36	1,58



ДЛЯ КОРРЕКТНОЙ РАБОТЫ ГОРЕЛКИ/ПЛАЗМОТРОНА РЕКОМЕНДУЕТСЯ ИСПОЛЬЗОВАТЬ РАСХОДНЫЕ МАТЕРИАЛЫ ТМ «СВАРОГ»



СВАРОЧНЫЕ ГОРЕЛКИ TECH MIG

ВЗАИМОЗАМЕНЯЕМОСТЬ

Расходные части (сопло, наконечник, диффузор, вставка под наконечник) взаимозаменяемы с аналогами ведущих европейских брендов.



ГУСАК

Гусаки (как с воздушным, так и с водяным охлаждением) взаимозаменяемы с аналогами ведущих европейских брендов.



СИЛОВОЙ КАБЕЛЬ

Сечение силового кабеля обеспечивает хорошую проводимость тока и позволяет работать на максимальных нагрузках. Силовой кабель обладает максимальной гибкостью и равномерной теплопередачей. Использование высокотехнологичных материалов кабеля повышает его износостойкость.

ДИЗАЙН И ЭРГОНОМИКА

Уникальный дизайн является воплощением эргономики, удобства и фирменного стиля ТМ «Сварог». Благодаря продуманной форме рукоятка идеально лежит в руке. Для повышения удобства рукоятка оснащена силиконовыми вставками.

КРЮК

Для удобства подвешивания горелки во время пауз в работе разработан специальный крюк.

КНОПКА

Надежное металлическое соединение в кнопке обеспечивает лучший контакт и способствует постоянному контролю во время сварки.

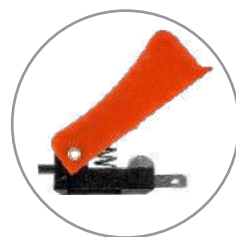

ШАРНИРНОЕ СОЕДИНЕНИЕ

Шарнирное соединение повышает удобство вращения горелки во время работы. Также обеспечивается лучшее соединение между рукояткой и металлической пружиной. Надежная металлическая пружина исключает перегибание кабеля и обеспечивает более плавную подачу проволоки в любом положении горелки.



ЕВРОАДАПТЕР

С помощью евроадаптера горелка легко подключается к большинству моделей известных производителей полуавтоматического оборудования.



TECH MS 15

ТЕХНИЧЕСКИЕ ХАРАКТЕРИСТИКИ

ПВ 60% CO ₂ , А	180
ПВ 60% Mix, А	150
Охлаждение	воздушное
Диаметр проволоки, мм	0,6–0,8–0,9–1,0
Длина кабеля, м	3–4–5
Масса, кг	1,8–2,2–2,6
Масса горелки с 1 м кабеля, кг	0,86

КОМПЛЕКТЫ ГОРЕЛОК

Артикул	Наименование
ICT2098	Горелка TECH MS 15 (euro adaptor) 3 м
ICT2099	Горелка TECH MS 15 (euro adaptor) 4 м
ICT2095	Горелка TECH MS 15 (euro adaptor) 5 м
ICTF2098	Горелка TECH MS 15F (euro adaptor) 3 м
ICTF2099	Горелка TECH MS 15F (euro adaptor) 4 м
ICTF2095	Горелка TECH MS 15F (euro adaptor) 5 м

РАСХОДНЫЕ МАТЕРИАЛЫ

Артикул	Наименование	Кол-во шт. в упаковке
ICN0663	Кабель коаксиальный (MS 15) 3 м	1
ICN0676	Кабель коаксиальный (MS 15) 4 м	1
ICN0677	Кабель коаксиальный (MS 15) 5 м	1
ICS0062	Сопло Ø9,5 (MS 15)	10
ICS0063	Сопло Ø12,0 (MS 15)	10
ICS0063R	Сопло Ø12,0 (MS 15)	10
ICS0064	Сопло Ø16,0 (MS 15)	10
ICS0064R	Сопло Ø16,0 (MS 15)	10
ICS0070	Сопло Ø16,0 (MS 15)	10
ICU0003-06	Наконечник сварочный E-Cu M6 Ø0,6 прямой	10
ICU0003-08	Наконечник сварочный E-Cu M6 Ø0,8 прямой	10
ICU0003-08R	Наконечник сварочный E-Cu M6 Ø0,8 прямой	10
ICU0003-09	Наконечник сварочный E-Cu M6 Ø0,9 прямой	10
ICU0003-10	Наконечник сварочный E-Cu M6 Ø1,0 прямой	10
ICU0003-10R	Наконечник сварочный E-Cu M6 Ø1,0 прямой	10
ICU0003-12	Наконечник сварочный E-Cu M6 Ø1,2 прямой	10
ICU0003-58	Наконечник сварочный E-Cu-Al M6 Ø0,8 прямой	10
ICU0003-60	Наконечник сварочный E-Cu-Al M6 Ø1,0 прямой	10
ICU0003-62	Наконечник сварочный E-Cu-Al M6 Ø1,2 прямой	10
ICV0060	Рукоятка (MS)	1
ICZ0087	Гусак (MS 15)	1
ICZ0087R	Гусак (MS 15)	1
ICZ0607	Гусак (MS 15F)	1
IFT0063	Винт (MS 15–24–25–36)	50
IFT0808	Спираль к соплу (MS 15)	100
IFT0874	Винт M3x10 мм (MS 15–24–25–36)	50
IHJ0030	Втулка пластиковая (MS 15–25)	20
IHJ0063	Гайка разъёма (MS 15)	10
IHJ0703	Кожух разъёма (MS 15–24–25–36)	2
IHJ0715	Кольцо (MS 15–24–25–36)	10
IHJ0725	Крюк (MS)	1
IHJ0782	Сальник (MS 15)	10
IHQ0070-01	Курок сварочной горелки	20
IIC0100	Канал синий тефлон 0,6–0,9 мм, 3,5 м	1
IIC0106	Канал синий тефлон 0,6–0,9 мм, 4,5 м	1
IIC0107	Канал синий тефлон 0,6–0,9 мм, 5,5 м	1
IIC0500	Канал синий 0,6–0,9 мм, 3,5 м	1
IIC0506	Канал синий 0,6–0,9 мм, 4,5 м	1
IIC0507	Канал синий 0,6–0,9 мм, 5,5 м	1
ITB0059	Разъём (MS 15)	5
IZH0662	Держатель сопла (MS 15)	10
IZH0662R	Держатель сопла (MS 15)	10
IZH0667	Втулка (MS 15)	50
IZT0071	Гайка разъёма MS	10

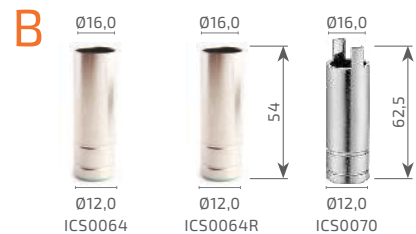
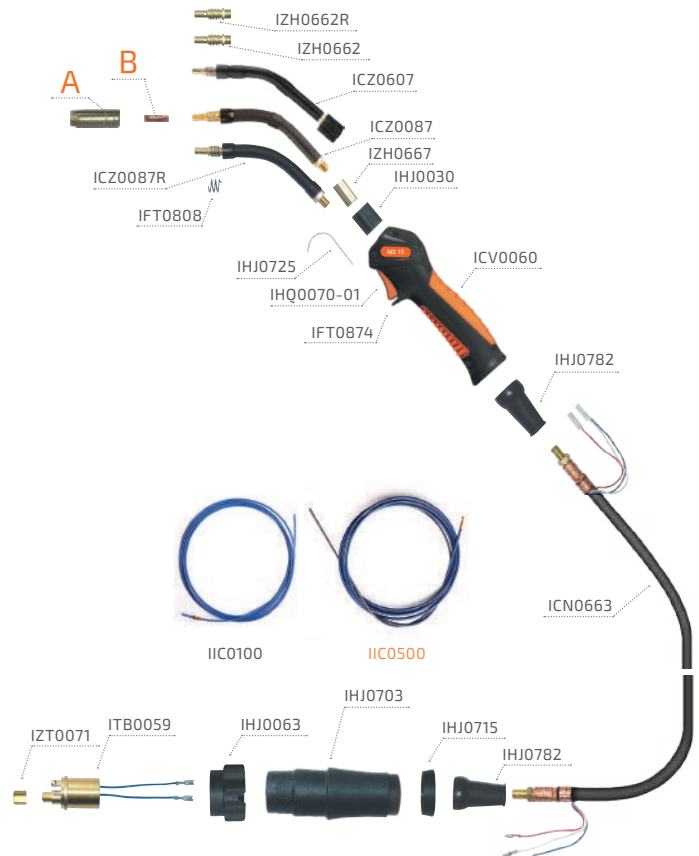

TECH MS 24

ТЕХНИЧЕСКИЕ ХАРАКТЕРИСТИКИ

ПВ 60% CO ₂ , A	250
ПВ 60% Mix, A	220
Охлаждение	воздушное
Диаметр проволоки, мм	0,8–1,0–1,2
Длина кабеля, м	3–4–5
Масса, кг	2,4–2,7–3,3
Масса горелки с 1 м кабеля, кг	1

КОМПЛЕКТЫ ГОРЕЛОК

АРТИКУЛ	НАИМЕНОВАНИЕ
ICT2698	Горелка TECH MS 24 (euro adaptor) 3 м
ICT2699	Горелка TECH MS 24 (euro adaptor) 4 м
ICT2695	Горелка TECH MS 24 (euro adaptor) 5 м
ICTF2698	Горелка TECH MS 24F (euro adaptor) 3 м
ICTF2699	Горелка TECH MS 24F (euro adaptor) 4 м
ICTF2695	Горелка TECH MS 24F (euro adaptor) 5 м

РАСХОДНЫЕ МАТЕРИАЛЫ

АРТИКУЛ	НАИМЕНОВАНИЕ	Кол-во шт. в упаковке
ICF0539	Диффузор газовый керамический (MS 24/240)	10
ICF0539R	Диффузор газовый пластиковый (MS 24)	10
ICN0664	Кабель коаксиальный (MS 24–25) 3 м	1
ICN0675	Кабель коаксиальный (MS 24–25) 5 м	1
ICN0679	Кабель коаксиальный (MS 24–25) 4 м	1
ICS0800	Сопло Ø17,0 (MS 24/240)	10
ICS0800R	Сопло Ø17,0 (MS 24/240)	10
ICS0806	Сопло Ø12,5 (MS 24/240)	10
ICS0806R	Сопло Ø12,5 (MS 24/240)	10
ICS0807	Сопло Ø10,0 (MS 24/240)	10
ICU0004-08	Наконечник сварочный E–Cu M6 Ø0,8	10
ICU0004-08R	Наконечник сварочный E–Cu M6 Ø0,8	10
ICU0004-10	Наконечник сварочный E–Cu M6 Ø1,0	10
ICU0004-10R	Наконечник сварочный E–Cu M6 Ø1,0	10
ICU0004-12	Наконечник сварочный E–Cu M6 Ø1,2	10
ICU0004-12R	Наконечник сварочный E–Cu M6 Ø1,2	10
ICU0004-58	Наконечник сварочный E–Cu–Al M6 Ø0,8	10
ICU0004-60	Наконечник сварочный E–Cu–Al M6 Ø1,0	10
ICU0004-62	Наконечник сварочный E–Cu–Al M6 Ø1,2	10
ICU0004-78	Наконечник сварочный Cu–Cr–Zr M6 Ø0,8	10
ICU0004-80	Наконечник сварочный Cu–Cr–Zr M6 Ø1,0	10
ICU0004-82	Наконечник сварочный Cu–Cr–Zr M6 Ø1,2	10
ICU0683	Вставка под наконечник M6 26 мм (MS 24/240)	10
ICU0683R	Вставка под наконечник M6 26 мм (MS 24)	10
ICV0060	Рукоятка (MS)	1
ICZ0609	Гусак (MS 24F)	1
ICZ0630	Гусак (MS 24)	1
ICZ0630R	Гусак (MS 24)	1
IFT0063	Винт (MS 15–24–25–36)	50
IFT0874	Винт M3x10 мм (MS 15–24–25–36)	50
IGE0006	Евроадаптер в сборе	1
IHJ0081	Гайка разъема	10
IHJ0703	Кожух разъема (MS 15–24–25–36)	2
IHJ0715	Кольцо (MS 15–24–25–36)	10
IHJ0725	Крюк (MS)	1
IHQ0070-01	Курок сварочной горелки	20
IIC0160	Канал красный тефлон 1,0–1,2 мм, 3,5 м	1
IIC0166	Канал красный тефлон 1,0–1,2 мм, 4,5 м	1
IIC0167	Канал красный тефлон 1,0–1,2 мм, 5,5 м	1
IIC0560	Канал красный 1,0–1,2 мм, 3,5 м	1
IIC0566	Канал красный 1,0–1,2 мм, 4,5 м	1
IIC0567	Канал красный 1,0–1,2 мм, 5,5 м	1
IZH0864	Соединение (MS 24–25–36)	10
IZT0071	Гайка разъема MS	10

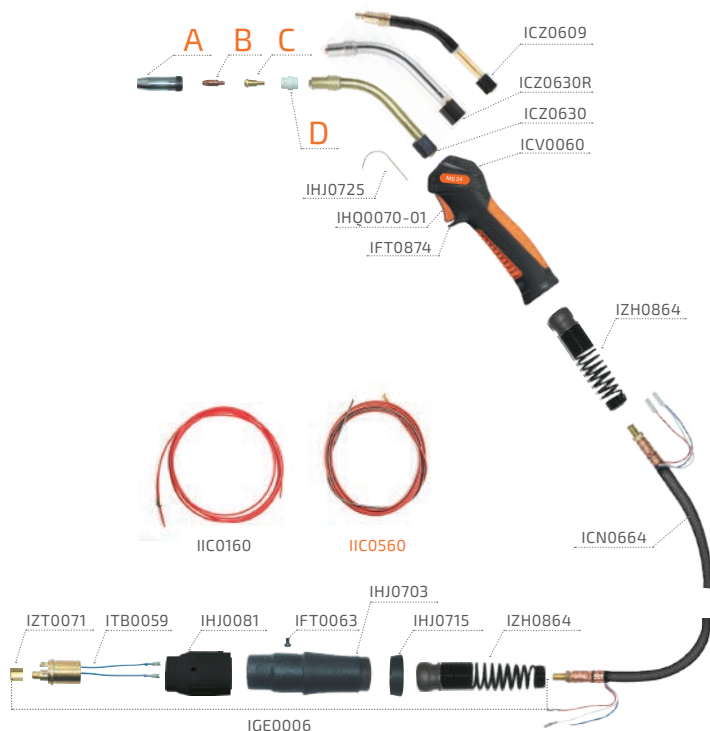

TECH MS 25

ТЕХНИЧЕСКИЕ ХАРАКТЕРИСТИКИ

ПВ 60% CO ₂ , А	230
ПВ 60% Mix, А	200
Охлаждение	воздушное
Диаметр проволоки, мм	0,8–1,0–1,2
Длина кабеля, м	3–4–5
Масса, кг	2,3–2,7–3,2
Масса горелки с 1 м кабеля, кг	1,04

КОМПЛЕКТЫ ГОРЕЛОК

АРТИКУЛ	НАИМЕНОВАНИЕ
ICT2798	Горелка TECH MS 25 (euro adaptor) 3 м
ICT2799	Горелка TECH MS 25 (euro adaptor) 4 м
ICT2795	Горелка TECH MS 25 (euro adaptor) 5 м
ICTF2798	Горелка TECH MS 25F (euro adaptor) 3 м
ICTF2799	Горелка TECH MS 25F (euro adaptor) 4 м
ICTF2795	Горелка TECH MS 25F (euro adaptor) 5 м

РАСХОДНЫЕ МАТЕРИАЛЫ

АРТИКУЛ	НАИМЕНОВАНИЕ	Кол-во шт. в упаковке
ICF0061	Вставка под наконечник M6 35 мм (MS 25)	10
ICF0061R	Вставка под наконечник M6 35 мм (MS 25)	10
ICN0664	Кабель коаксиальный (MS 24–25) 3 м	1
ICN0675	Кабель коаксиальный (MS 24–25) 4 м	1
ICN0679	Кабель коаксиальный (MS 24–25) 5 м	1
ICS0077	Сопло Ø11,0 (MS 25)	10
ICS0078	Сопло Ø15,0 (MS 25)	10
ICS0078R	Сопло Ø15,0 (MS 25)	10
ICS0079	Сопло Ø18,0 (MS 25)	10
ICU0004-08	Наконечник сварочный E-Cu M6 Ø0,8	10
ICU0004-08R	Наконечник сварочный E-Cu M6 Ø0,8	10
ICU0004-10	Наконечник сварочный E-Cu M6 Ø1,0	10
ICU0004-10R	Наконечник сварочный E-Cu M6 Ø1,0	10
ICU0004-12	Наконечник сварочный E-Cu M6 Ø1,2	10
ICU0004-12R	Наконечник сварочный E-Cu M6 Ø1,2	10
ICU0004-58	Наконечник сварочный E-Cu-Al M6 Ø0,8	10
ICU0004-60	Наконечник сварочный E-Cu-Al M6 Ø1,0	10
ICU0004-62	Наконечник сварочный E-Cu-Al M6 Ø1,2	10
ICU0004-78	Наконечник сварочный Cu-Cr-Zr M6 Ø0,8	10
ICU0004-80	Наконечник сварочный Cu-Cr-Zr M6 Ø1,0	10
ICU0004-82	Наконечник сварочный Cu-Cr-Zr M6 Ø1,2	10
ICV0060	Рукоятка (MS)	1
ICZ0088	Гусак (MS 25)	1
ICZ0088R	Гусак (MS 25)	1
ICZ0606	Гусак (MS 25F)	1
IFT0063	Винт (MS 15–24–25–36)	50
IFT0809	Спираль к соплу (MS 25)	20
IFT0874	Винт М3х10 мм (MS 15–24–25–36)	50
IGE0006	Евроадаптер в сборе	1
IHJ0030	Втулка пластиковая (MS 15–25)	20
IHJ0081	Гайка разъёма	10
IHJ0703	Кожух разъёма (MS 15–24–25–36)	2
IHJ0715	Кольцо (MS 15–24–25–36)	10
IHJ0725	Крюк (MS)	1
IHQ0070-01	Курок сварочной горелки	20
IIC0160	Канал красный тефлон 1,0–1,2 мм, 3,5 м	1
IIC0166	Канал красный тефлон 1,0–1,2 мм, 4,5 м	1
IIC0167	Канал красный тефлон 1,0–1,2 мм, 5,5 м	1
IIC0560	Канал красный 1,0–1,2 мм, 3,5 м	1
IIC0566	Канал красный 1,0–1,2 мм, 4,5 м	1
IIC0567	Канал красный 1,0–1,2 мм, 5,5 м	1
IZH0864	Соединение (MS 24–25–36)	10
IZT0071	Гайка разъёма MS	10

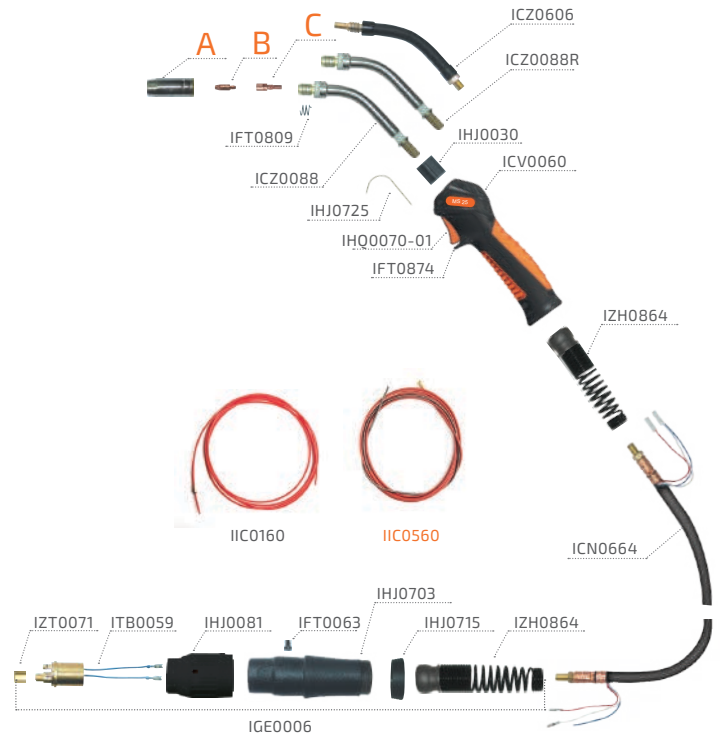

TECH MS 25RH

ТЕХНИЧЕСКИЕ ХАРАКТЕРИСТИКИ

ПВ 60% CO ₂ , А	230
ПВ 60% Mix, А	200
Охлаждение	воздушное
Диаметр проволоки, мм	0,8–1,0–1,2
Длина кабеля, м	3–4–5
Масса, кг	2,3–2,7–3,2
Масса горелки с 1 м кабеля, кг	1,04

КОМПЛЕКТЫ ГОРЕЛОК

АРТИКУЛ	НАИМЕНОВАНИЕ
ICT2798-SK001	Горелка TECH MS 25RH (230A) 3 м
ICT2799-SK001	Горелка TECH MS 25RH (230A) 4 м
ICT2795-SK001	Горелка TECH MS 25RH (230A) 5 м

РАСХОДНЫЕ МАТЕРИАЛЫ

АРТИКУЛ	НАИМЕНОВАНИЕ	Кол-во шт. в упаковке
ICF0016-01	Держатель сопла (MS 25RH)	10
ICN0664	Кабель коаксиальный (MS 24–25) 3 м	1
ICN0675	Кабель коаксиальный (MS 24–25) 4 м	1
ICN0679	Кабель коаксиальный (MS 24–25) 5 м	1
ICS0077	Сопло Ø11,0 (MS 25)	10
ICS0078	Сопло Ø15,0 (MS 25)	10
ICS0078R	Сопло Ø15,0 (MS 25)	10
ICS0079	Сопло Ø18,0 (MS 25)	10
ICU0004-08	Наконечник сварочный E-Cu M6 Ø0,8	10
ICU0004-08R	Наконечник сварочный E-Cu M6 Ø0,8	10
ICU0004-10	Наконечник сварочный E-Cu M6 Ø1,0	10
ICU0004-10R	Наконечник сварочный E-Cu M6 Ø1,0	10
ICU0004-12	Наконечник сварочный E-Cu M6 Ø1,2	10
ICU0004-12R	Наконечник сварочный E-Cu M6 Ø1,2	10
ICU0004-58	Наконечник сварочный E-Cu-Al M6 Ø0,8	10
ICU0004-60	Наконечник сварочный E-Cu-Al M6 Ø1,0	10
ICU0004-62	Наконечник сварочный E-Cu-Al M6 Ø1,2	10
ICU0004-78	Наконечник сварочный Cu-Cr-Zr M6 Ø0,8	10
ICU0004-80	Наконечник сварочный Cu-Cr-Zr M6 Ø1,0	10
ICU0004-82	Наконечник сварочный Cu-Cr-Zr M6 Ø1,2	10
ICV0060	Рукоятка (MS)	1
ICZ0012	Гусак (MS 25 RH)	1
ICZ0012-01	Головка гусака (MS 25RH)	1
IFT0063	Винт (MS 15–24–25–36)	50
IFT0809	Спираль к соплу (MS 25)	20
IFT0874	Винт М3х10 мм (MS 15–24–25–36)	50
IGE0006	Евроадаптер в сборе	1
IHJ0081	Гайка разъёма	10
IHJ0161	Изолятор (MS 25RH)	10
IHJ0162	Гайка гусака (MS 25RH)	10
IHJ0703	Кожух разъёма (MS 15–24–25–36)	10
IHJ0715	Кольцо (MS 15–24–25–36)	10
IHJ0725	Крюк (MS)	1
IHQ0070-01	Курок сварочной горелки	20
IIC0160	Канал красный тефлон 1,0–1,2 мм, 3,5 м	1
IIC0166	Канал красный тефлон 1,0–1,2 мм, 4,5 м	1
IIC0167	Канал красный тефлон 1,0–1,2 мм, 5,5 м	1
IIC0560	Канал красный 1,0–1,2 мм, 3,5 м	1
IIC0566	Канал красный 1,0–1,2 мм, 4,5 м	1
IIC0567	Канал красный 1,0–1,2 мм, 5,5 м	1
IZH0603	Крепление гусака (MS 25RH)	10
IZH0864	Соединение (MS 24–25–36)	10
IZT0071	Гайка разъёма MS	10

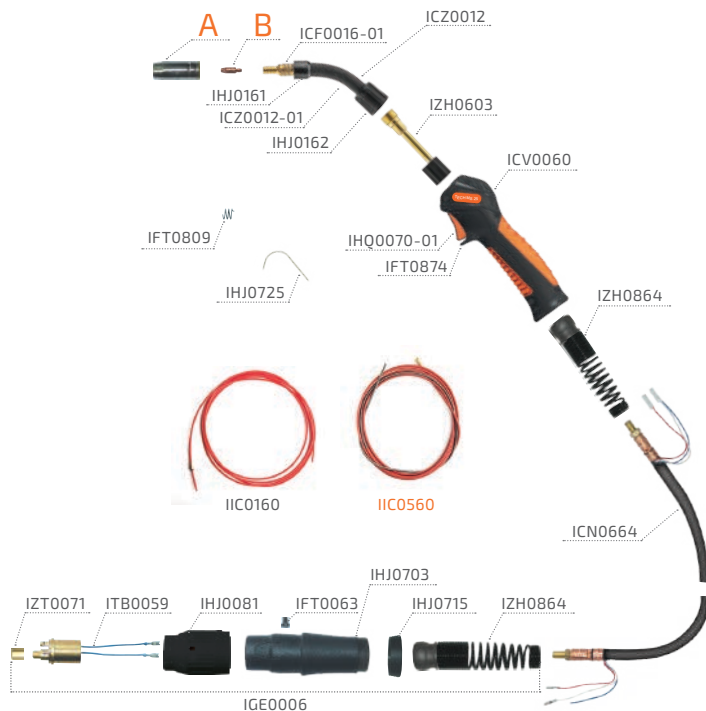

TECH MS 26

ТЕХНИЧЕСКИЕ ХАРАКТЕРИСТИКИ

ПВ 60% CO ₂ , А	290
ПВ 60% Mix, А	260
Охлаждение	воздушное
Диаметр проволоки, мм	0,8–1,0–1,2
Длина кабеля, м	3–4–5
Масса, кг	2,8–3,4–3,9
Масса горелки с 1 м кабеля, кг	1,4

КОМПЛЕКТЫ ГОРЕЛОК

Артикул	Наименование
ICT2898	Горелка TECH MS 26 (euro adaptor) 3 м
ICT2899	Горелка TECH MS 26 (euro adaptor) 4 м
ICT2895	Горелка TECH MS 26 (euro adaptor) 5 м

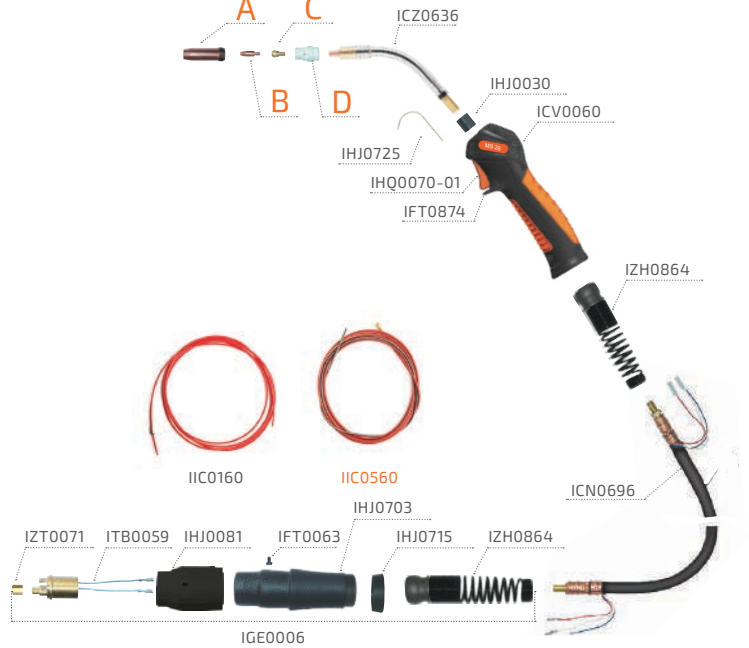

РАСХОДНЫЕ МАТЕРИАЛЫ

Артикул	Наименование	Кол-во шт. в упаковке
ICF0535	Диффузор газовый керамический (MS 26)	10
ICS0713	Сопло Ø16,0 (MS 26/400/500)	10
ICS0740	Сопло Ø14,0 (MS 26/400/500)	10
ICS0746	Сопло Ø19,0 (MS 26/400/500)	10
ICS0747	Сопло Ø15,0 (MS 26/400/500)	10
ICU0004-08	Наконечник сварочный E-Cu M6 Ø0,8	10
ICU0004-08R	Наконечник сварочный E-Cu M6 Ø0,8	10
ICU0004-10	Наконечник сварочный E-Cu M6 Ø1,0	10
ICU0004-10R	Наконечник сварочный E-Cu M6 Ø1,0	10
ICU0004-12	Наконечник сварочный E-Cu M6 Ø1,2	10
ICU0004-12R	Наконечник сварочный E-Cu M6 Ø1,2	10
ICU0004-58	Наконечник сварочный E-Cu-Al M6 Ø0,8	10
ICU0004-60	Наконечник сварочный E-Cu-Al M6 Ø1,0	10
ICU0004-62	Наконечник сварочный E-Cu-Al M6 Ø1,2	10
ICU0004-78	Наконечник сварочный Cu-Cr-Zr M6 Ø0,8	10
ICU0004-80	Наконечник сварочный Cu-Cr-Zr M6 Ø1,0	10
ICU0004-82	Наконечник сварочный Cu-Cr-Zr M6 Ø1,2	10
ICU0005-08	Наконечник сварочный E-Cu M8 Ø0,8	10
ICU0005-10	Наконечник сварочный E-Cu M8 Ø1,0	10
ICU0005-10R	Наконечник сварочный E-Cu M8 Ø1,0	10
ICU0005-12	Наконечник сварочный E-Cu M8 Ø1,2	10
ICU0005-12R	Наконечник сварочный E-Cu M8 Ø1,2	10
ICU0005-16R	Наконечник сварочный E-Cu M8 Ø1,6	10
ICU0005-58	Наконечник сварочный E-Cu-Al M8 Ø0,8	10
ICU0005-60	Наконечник сварочный E-Cu-Al M8 Ø1,0	10
ICU0005-62	Наконечник сварочный E-Cu-Al M8 Ø1,2	10
ICU0005-80	Наконечник сварочный Cu CrZr M8 Ø1,0	10
ICU0005-82	Наконечник сварочный Cu-Cr-Zr M8 Ø1,2	10
ICU0016	Вставка под наконечник M6 22 мм (MS 26)	10
ICU0017	Вставка под наконечник M8 22 мм (MS 26)	10
ICV0060	Рукоятка (MS)	1
ICZ0636	Гусак (MS 26)	1
IFT0063	Винт (MS 15-24-25-36)	50
IFT0874	Винт M3x10 мм (MS 15-24-25-36)	50
IGE0006	Евроадаптер в сборе	1
IHJ0030	Втулка пластиковая (MS 15-25)	20
IHJ0081	Гайка разъёма	10
IHJ0703	Кожух разъёма (MS 15-24-25-36)	2
IHJ0715	Кольцо (MS 15-24-25-36)	10
IHJ0725	Крюк (MS)	1
IHQ0070-01	Курок сварочной горелки	20
IC0160	Канал красный тефлон 1,0–1,2 мм, 3,5 м	1
IC0166	Канал красный тефлон 1,0–1,2 мм, 4,5 м	1
IC0167	Канал красный тефлон 1,0–1,2 мм, 5,5 м	1
IC0560	Канал красный 1,0–1,2 мм, 3,5 м	1
IC0566	Канал красный 1,0–1,2 мм, 4,5 м	1
IC0567	Канал красный 1,0–1,2 мм, 5,5 м	1
IZH0864	Соединение (MS 24-25-36)	10
IZT0071	Гайка разъёма MS	10

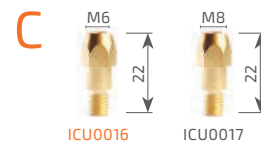
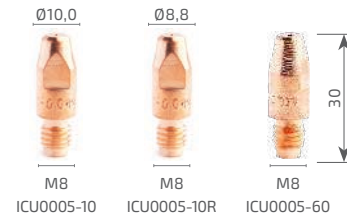

TECH MS 40

ТЕХНИЧЕСКИЕ ХАРАКТЕРИСТИКИ

ПВ 60% CO ₂ , А	380
ПВ 60% Mix, А	360
Охлаждение	воздушное
Диаметр проволоки, мм	1,2–1,6
Длина кабеля, м	3–4–5
Масса, кг	3,7–4,4–5,3
Масса горелки с 1 м кабеля, кг	2,1

КОМПЛЕКТЫ ГОРЕЛОК

Артикул	Наименование
ICT2198	Горелка TECH MS 40 (euro adaptor) 3 м
ICT2199	Горелка TECH MS 40 (euro adaptor) 4 м
ICT2195	Горелка TECH MS 40 (euro adaptor) 5 м

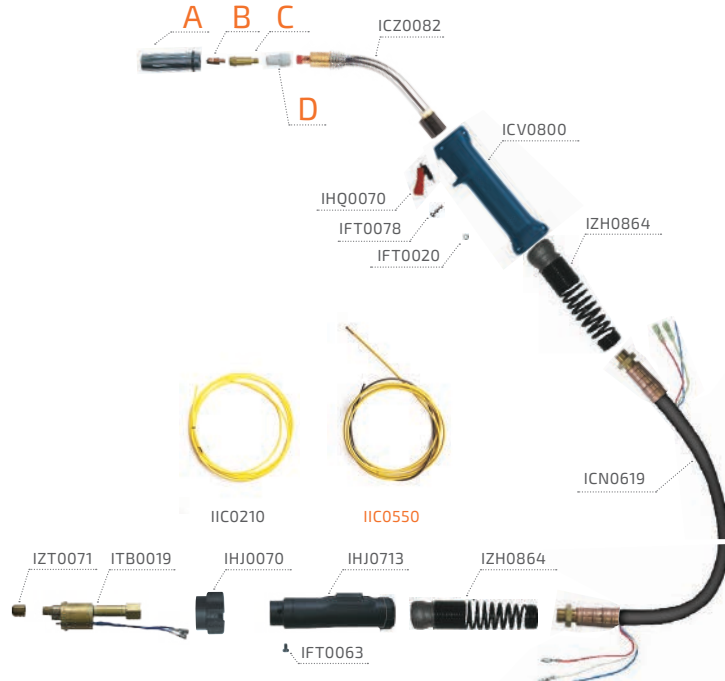

РАСХОДНЫЕ МАТЕРИАЛЫ

Артикул	Наименование	Кол-во шт. в упаковке
ICF0097	Диффузор газовый белый (MS 40)	10
ICF0531	Диффузор газовый керамический (MS 40)	10
ICS0700	Сопло Ø18,0 (MS 40)	10
ICS0701	Сопло Ø21,0 (MS 40)	10
ICS0702	Сопло Ø14,0 (MS 40)	10
ICU0005-10R	Наконечник сварочный E-Cu M8 Ø1,0	10
ICU0005-12	Наконечник сварочный E-Cu M8 Ø1,2	10
ICU0005-12R	Наконечник сварочный E-Cu M8 Ø1,2	10
ICU0005-16	Наконечник сварочный E-Cu M8 Ø1,6	10
ICU0005-16R	Наконечник сварочный E-Cu M8 Ø1,6	10
ICU0005-60	Наконечник сварочный E-Cu-Al M8 Ø1,0	10
ICU0005-62	Наконечник сварочный E-Cu-Al M8 Ø1,2	10
ICU0005-66	Наконечник сварочный E-Cu-Al M8 Ø1,6	10
ICU0005-82	Наконечник сварочный Cu-Cr-Zr M8 Ø1,2	10
ICU0005-86	Наконечник сварочный Cu-Cr-Zr M8 Ø1,6	10
ICU0026	Вставка под наконечник M8 43 мм (MS 40)	10
ICU0027	Вставка под наконечник M8 47 мм (MS 40)	10
ICV0800	Рукоятка (MS 40)	1
ICZ0082	Гусак (MS 40)	1
IIC0210	Канал желтый тефлон 1,2–1,6 мм, 3,5 м	1
IIC0216	Канал желтый тефлон 1,2–1,6 мм, 4,5 м	1
IIC0217	Канал желтый тефлон 1,2–1,6 мм, 5,5 м	1
IIC0550	Канал желтый 1,2–1,6 мм, 3,5 м	1
IIC0556	Канал желтый 1,2–1,6 мм, 4,5 м	1
IIC0557	Канал желтый 1,2–1,6 мм, 5,5 м	1
IZH0864	Соединение	10

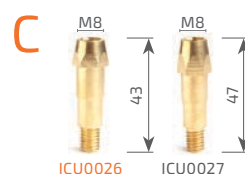
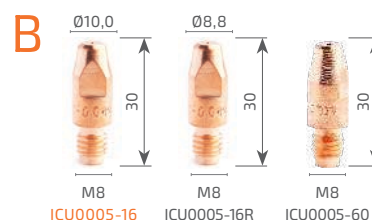

TECH MS 450

ТЕХНИЧЕСКИЕ ХАРАКТЕРИСТИКИ

ПВ 60% CO ₂ , А	500
ПВ 60% Mix, А	400
Охлаждение	воздушное
Диаметр проволоки, мм	1,2–1,6–2,0
Длина кабеля, м	3–4–5
Масса, кг	3,7–4,6–5,5
Масса горелки с 1 м кабеля, кг	2,3

КОМПЛЕКТЫ ГОРЕЛОК

Артикул	Наименование
ICT1915	Горелка TECH MS 450 (euro adaptor) 3 м
ICT1911	Горелка TECH MS 450 (euro adaptor) 4 м
ICT1912	Горелка TECH MS 450 (euro adaptor) 5 м

РАСХОДНЫЕ МАТЕРИАЛЫ

Артикул	Наименование	Кол-во шт. в упаковке
ICF0001	Диффузор газовый (MS 450)	10
ICG0027	Вставка (MS 450)	10
ICK0637	Изолятор (MS 450)	10
ICS0066	Сопло Ø16,0 (MS 450)	10
ICS0067	Сопло Ø18,0 (MS 450)	10
ICS0068	Сопло Ø20,0 (MS 450)	10
ICU0005-10R	Наконечник сварочный E–Cu M8 Ø1,0	10
ICU0005-12	Наконечник сварочный E–Cu M8 Ø1,2	10
ICU0005-12R	Наконечник сварочный E–Cu M8 Ø1,2	10
ICU0005-16	Наконечник сварочный E–Cu M8 Ø1,6	10
ICU0005-16R	Наконечник сварочный E–Cu M8 Ø1,6	10
ICU0005-20	Наконечник сварочный E–Cu M8 Ø2,0	10
ICU0005-62	Наконечник сварочный E–Cu–Al M8 Ø1,2	10
ICU0005-66	Наконечник сварочный E–Cu–Al M8 Ø1,6	10
ICU0005-82	Наконечник сварочный Cu–Cr–Zr M8 Ø1,2	10
ICU0005-86	Наконечник сварочный Cu–Cr–Zr M8 Ø1,6	10
ICV0061	Рукоятка (MS 450)	1
ICZ0031	Гусак (MS 450)	1
IGE0008	Разъём евро в сборе (MS 450)	1
INH0070-01	Курок сварочной горелки	1
IIC0068-06	Канал MS 450 1,2–1,6 мм, 3,5 м	1
IIC0068-07	Канал MS 450 1,2–1,6 мм, 4,5 м	1
IIC0068-08	Канал MS 450 1,2–1,6 мм, 5,5 м	1
IIC0263	Канал направляющий, 5,5 м, тефлон (MAXI)	1
IIC0268	Канал направляющий, 3,5 м, тефлон (MAXI)	1
IIC0269	Канал направляющий, 4,5 м, тефлон (MAXI)	1
IIC0655	Канал MS 450 1,6–2,0 мм, 5,5 м	1
IIC0658	Канал MS 450 1,6–2,0 мм, 3,5 м	1
IIC0659	Канал MS 450 1,6–2,0 мм, 4,5 м	1
IIC0867	Канал направляющий, 3,5 м, (2,0–2,4) (MAXI)	1
IIC0868	Канал направляющий, 4,5 м, (2,0–2,4) (MAXI)	1
IIC0869	Канал направляющий, 5,5 м, (2,0–2,4) (MAXI)	1
ITY0073	Втулка (MS 450)	10

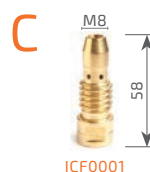

TECH MS 240

ТЕХНИЧЕСКИЕ ХАРАКТЕРИСТИКИ

ПВ 100% CO ₂ , А	300
ПВ 100% Mix, А	270
Охлаждение	водяное
Диаметр проволоки, мм	0,8–1,0–1,2
Длина кабеля, м	3–4–5
Масса, кг	2,9–3,6–4,2
Масса горелки с 1 м кабеля, кг	1,3

КОМПЛЕКТЫ ГОРЕЛОК

Артикул	Наименование
ICH2598	Горелка TECH MS 240 (euro adaptor) 3 м
ICH2599	Горелка TECH MS 240 (euro adaptor) 4 м
ICH2595	Горелка TECH MS 240 (euro adaptor) 5 м

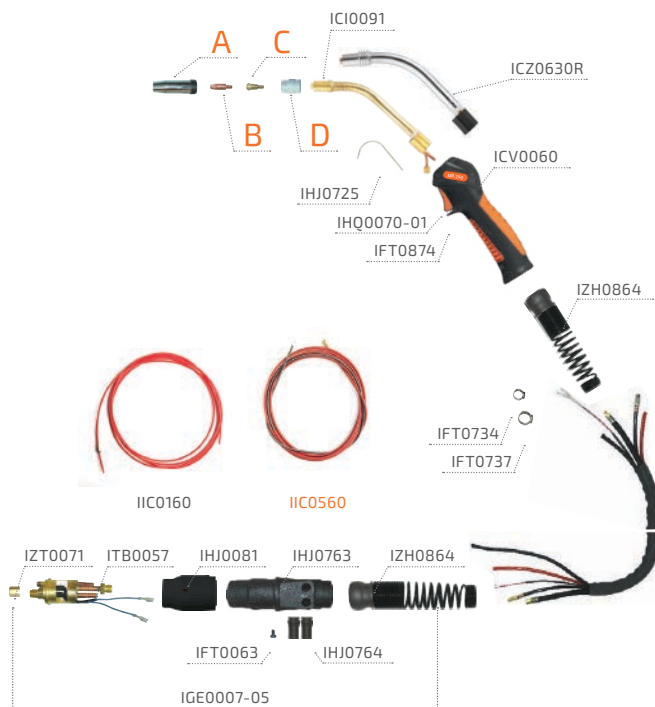

РАСХОДНЫЕ МАТЕРИАЛЫ

Артикул	Наименование	Кол-во шт. в упаковке
ICF0539	Диффузор газовый керамический (MS 24/240)	10
ICF0539R	Диффузор газовый пластиковый (MS 24)	10
ICI0091	Гусак (MS 240)	1
ICS0800	Сопло Ø17,0 (MS 24/240)	10
ICS0800R	Сопло Ø17,0 (MS 24/240)	10
ICS0806	Сопло Ø12,5 (MS 24/240)	10
ICS0806R	Сопло Ø12,5 (MS 24/240)	10
ICS0807	Сопло Ø10,0 (MS 24/240)	10
ICU0004-08	Наконечник сварочный E-Cu M6 Ø0,8	10
ICU0004-08R	Наконечник сварочный E-Cu M6 Ø0,8	10
ICU0004-10	Наконечник сварочный E-Cu M6 Ø1,0	10
ICU0004-10R	Наконечник сварочный E-Cu M6 Ø1,0	10
ICU0004-12	Наконечник сварочный E-Cu M6 Ø1,2	10
ICU0004-12R	Наконечник сварочный E-Cu M6 Ø1,2	10
ICU0004-58	Наконечник сварочный E-Cu-Al M6 Ø0,8	10
ICU0004-60	Наконечник сварочный E-Cu-Al M6 Ø1,0	10
ICU0004-62	Наконечник сварочный E-Cu-Al M6 Ø1,2	10
ICU0004-78	Наконечник сварочный Cu-Cr-Zr M6 Ø0,8	10
ICU0004-80	Наконечник сварочный Cu-Cr-Zr M6 Ø1,0	10
ICU0004-82	Наконечник сварочный Cu-Cr-Zr M6 Ø1,2	10
ICU0683	Вставка под наконечник M6 26мм (MS 24)	10
ICU0683R	Вставка под наконечник M6 26 мм (MS 24)	10
ICZ0630R	Гусак (MS 24)	1
IFT0734	Хомут 8,7 мм	10
IFT0737	Хомут 9,5 мм	10
IGE0007-05	Разъём евро в сборе (MS) вод. охл.	1
IHJ0725	Крюк (MS)	1
IIC0160	Канал красный тефлон 1,0–1,2 мм, 3,5 м	1
IIC0166	Канал красный тефлон 1,0–1,2 мм, 4,5 м	1
IIC0167	Канал красный тефлон 1,0–1,2 мм, 5,5 м	1
IIC0560	Канал красный 1,0–1,2 мм, 3,5 м	1
IIC0566	Канал красный 1,0–1,2 мм, 4,5 м	1
IIC0567	Канал красный 1,0–1,2 мм, 5,5 м	1
IZH0864	Соединение (MS)	1



TECH MS 400/500

ТЕХНИЧЕСКИЕ ХАРАКТЕРИСТИКИ

ПВ 100% CO ₂ , А	400 / 500
ПВ 100% Mix, А	350 / 450
Охлаждение	водяное
Диаметр проволоки, мм	1,0–1,2–1,6
Длина кабеля, м	3–4–5
Масса, кг	3,0–3,7–4,2
Масса горелки с 1 м кабеля, кг	1,36

КОМПЛЕКТЫ ГОРЕЛОК

АРТИКУЛ	НАИМЕНОВАНИЕ
ICH2298	Горелка TECH MS 400 (euro adaptor) 3 м
ICH2299	Горелка TECH MS 400 (euro adaptor) 4 м
ICH2295	Горелка TECH MS 400 (euro adaptor) 5 м
ICH2398	Горелка TECH MS 500 (euro adaptor) 3 м
ICH2399	Горелка TECH MS 500 (euro adaptor) 4 м
ICH2395	Горелка TECH MS 500 (euro adaptor) 5 м

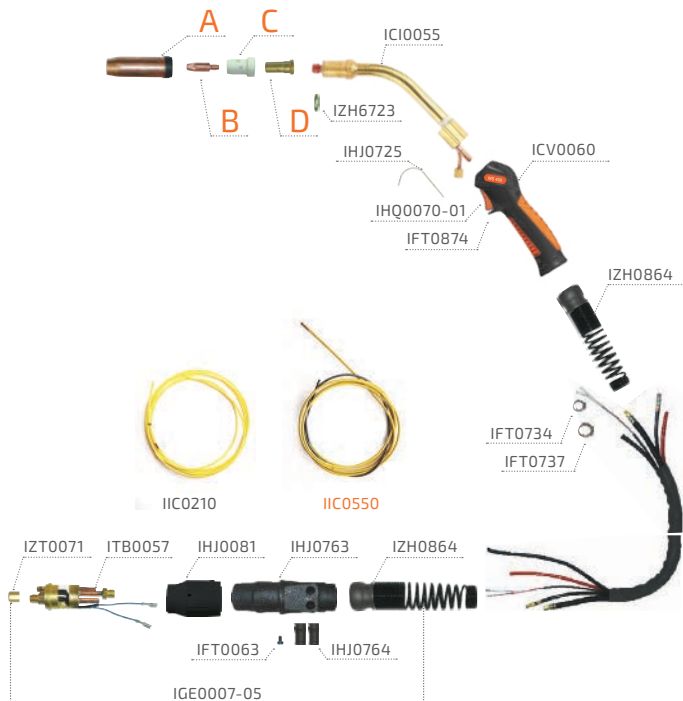

РАСХОДНЫЕ МАТЕРИАЛЫ

АРТИКУЛ	НАИМЕНОВАНИЕ	Кол-во шт. в упаковке
ICF0021	Вставка под наконечник M8 25 мм (MS 400/500)	10
ICF0036	Вставка под наконечник M6 25 мм (MS 400/500)	10
ICF0524	Диффузор газовый керамический (MS 400/500)	10
ICI0055	Гусак (MS 500)	1
ICS0713	Сопло Ø16,0 (MS 26/400/500)	10
ICS0740	Сопло Ø14,0 (MS 26/400/500)	10
ICS0746	Сопло Ø19,0 (MS 26/400/500)	10
ICS0747	Сопло Ø15,0 (MS 26/400/500)	10
ICU0004-08R	Наконечник сварочный E-Cu M6 Ø0,8	10
ICU0004-10R	Наконечник сварочный E-Cu M6 Ø1,0	10
ICU0004-12	Наконечник сварочный E-Cu M6 Ø1,2	10
ICU0004-12R	Наконечник сварочный E-Cu M6 Ø1,2	10
ICU0004-16	Наконечник сварочный E-Cu M6 Ø1,6	10
ICU0004-62	Наконечник сварочный E-Cu-Al M6 Ø1,2	10
ICU0004-66	Наконечник сварочный E-Cu-Al M6 Ø1,6	10
ICU0004-82	Наконечник сварочный Cu-Cr-Zr M6 Ø1,2	10
ICU0005-10	Наконечник сварочный E-Cu M8 Ø1,0	10
ICU0005-10R	Наконечник сварочный E-Cu M8 Ø1,0	10
ICU0005-12	Наконечник сварочный E-Cu M8 Ø1,2	10
ICU0005-12R	Наконечник сварочный E-Cu M8 Ø1,2	10
ICU0005-16	Наконечник сварочный E-Cu M8 Ø1,6	10
ICU0005-16R	Наконечник сварочный E-Cu M8 Ø1,6	10
ICU0005-60	Наконечник сварочный E-Cu-Al M8 Ø1,0	10
ICU0005-62	Наконечник сварочный E-Cu-Al M8 Ø1,2	10
ICU0005-66	Наконечник сварочный E-Cu-Al M8 Ø1,6	10
ICU0005-80	Наконечник сварочный Cu CrZr M8 Ø1,0	10
ICU0005-82	Наконечник сварочный Cu-Cr-Zr M8 Ø1,2	10
ICU0005-86	Наконечник сварочный Cu-Cr-Zr M8 Ø1,6	10
ICV0060	Рукоятка (MS)	1
IFT0734	Хомут 8,7 мм	10
IFT0737	Хомут 9,5 мм	10
IGE0007-05	Разъём евро в сборе (MS) вод. охл.	1
IHJ0725	Крюк (MS)	1
IHQ0070-01	Курок сварочной горелки	1
IIC0210	Канал желтый тефлон 1,2–1,6 мм, 3,5 м	1
IIC0216	Канал желтый тефлон 1,2–1,6 мм, 4,5 м	1
IIC0217	Канал желтый тефлон 1,2–1,6 мм, 5,5 м	1
IIC0550	Канал желтый 1,2–1,6 мм, 3,5 м	1
IIC0556	Канал желтый 1,2–1,6 мм, 4,5 м	1
IIC0557	Канал желтый 1,2–1,6 мм, 5,5 м	1
IIC0580	Канал неизолированный 1,2–1,6 мм 3,5 м	1
IIC0586	Канал неизолированный 1,2–1,6 мм 4,5 м	1
IIC0587	Канал неизолированный 1,2–1,6 мм 5,5 м	1
IZH0864	Соединение (MS)	1
IZH6723	Кольцо (MS 500)	10

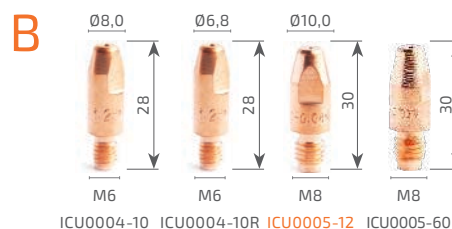

СВАРОЧНЫЕ ГОРЕЛКИ PRO MIG



PRO MS 15

PRO MS 24

PRO MS 25

PRO MS 36

Продолжительность включения, %	60	60	60	60
Ток при сварке CO ₂ , А	160	200	180	280
Ток при сварке Mix, А	130	170	150	250
Тип охлаждения	воздушное	воздушное	воздушное	воздушное
Диаметр проволоки, мм	0,6–1,0	0,8–1,2	0,8–1,2	1,0–1,6
Минимальный расход воды, л/мин	–	–	–	–
Максимальная температура воды, °С	–	–	–	–
Артикул 3 м	ICT2098-SV001	ICT2698-SV001	ICT2798-SV001	ICT2998-SV001
Артикул 4 м	ICT2099-SV001	ICT2699-SV001	ICT2799-SV001	ICT2999-SV001
Артикул 5 м	ICT2095-SV001	ICT2695-SV001	ICT2795-SV001	ICT2995-SV001
Длина кабеля, м	3; 4; 5	3; 4; 5	3; 4; 5	3; 4; 5
Масса, кг	1,6; 1,9; 2,3	2,1; 2,4; 2,9	2,0; 2,3; 2,8	2,8; 3,5; 4,2
Масса горелки с 1 м кабеля, кг	0,82	0,96	1	1,7



ДЛЯ КОРРЕКТНОЙ РАБОТЫ ГОРЕЛКИ/ПЛАЗМОТРОНА РЕКОМЕНДУЕТСЯ ИСПОЛЬЗОВАТЬ РАСХОДНЫЕ МАТЕРИАЛЫ ТМ «СВАРОГ»



СВАРОЧНЫЕ ГОРЕЛКИ PRO MIG

ВЗАИМОЗАМЕНЯЕМОСТЬ

Расходные части (сопло, наконечник, диффузор, вставка под наконечник) взаимозаменяемы с аналогами ведущих европейских брендов.



ГУСАК

Гусаки (как с воздушным, так и с водяным охлаждением) взаимозаменяемы с аналогами ведущих европейских брендов.



СИЛОВОЙ КАБЕЛЬ

Сечение силового кабеля обеспечивает хорошую проводимость тока и позволяет работать при максимальных нагрузках. Силовой кабель обладает предельной гибкостью и равномерной теплопередачей. Использование высокотехнологичных материалов кабеля повышает его износостойкость.

ДИЗАЙН И ЭРГОНОМИКА

Уникальный дизайн является воплощением эргономики, удобства и фирменного стиля ТМ «Сварог». Благодаря продуманной форме рукоятка идеально лежит в руке.

КНОПКА

Надежное металлическое соединение в кнопке обеспечивает лучший контакт и способствует постоянному контролю во время сварки.

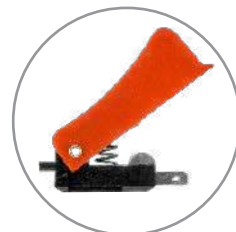

ШАРНИРНОЕ СОЕДИНЕНИЕ

Шарнирное соединение повышает удобство вращения горелки во время работы. Также обеспечивает лучшее соединение между рукояткой и металлической пружиной. Надежная металлическая пружина исключает перегибание кабеля и обеспечивает более плавную подачу проволоки в любом положении горелки.



ЕВРОАДАПТЕР

С помощью евроадаптера горелка легко подключается к большинству моделей известных производителей полуавтоматического оборудования.



PRO MS 15

ТЕХНИЧЕСКИЕ ХАРАКТЕРИСТИКИ

ПВ 60% CO ₂ , А	160
ПВ 60% Mix, А	130
Охлаждение	воздушное
Диаметр проволоки, мм	0,6–0,8–0,9–1,0
Длина кабеля, м	3–4–5
Масса, кг	1,6–1,9–2,3
Масса горелки с 1 м кабеля, кг	0,82

КОМПЛЕКТЫ ГОРЕЛОК

АРТИКУЛ	НАИМЕНОВАНИЕ
ICT2098-SV001	Горелка PRO MS 15 (euro adaptor) 3 м
ICT2099-SV001	Горелка PRO MS 15 (euro adaptor) 4 м
ICT2095-SV001	Горелка PRO MS 15 (euro adaptor) 5 м

РАСХОДНЫЕ МАТЕРИАЛЫ

АРТИКУЛ	НАИМЕНОВАНИЕ	Кол-во шт. в упаковке
ICN0624	Кабель коаксиальный (PRO MS 15) 3 м	1
ICN0630	Кабель коаксиальный (PRO MS 15) 4 м	1
ICN0636	Кабель коаксиальный (PRO MS 15) 5 м	1
ICS0062	Сопло Ø9,5 (MS 15)	10
ICS0063	Сопло Ø12,0 (MS 15)	10
ICS0063R	Сопло Ø12,0 (MS 15)	10
ICS0064	Сопло Ø16,0 (MS 15)	10
ICS0064R	Сопло Ø16,0 (MS 15)	10
ICS0070	Сопло Ø16,0 (MS 15)	10
ICU0003-06	Наконечник сварочный E-Cu M6 Ø0,6 прямой	10
ICU0003-08	Наконечник сварочный E-Cu M6 Ø0,8 прямой	10
ICU0003-08R	Наконечник сварочный E-Cu M6 Ø0,8 прямой	10
ICU0003-09	Наконечник сварочный E-Cu M6 Ø0,9 прямой	10
ICU0003-10	Наконечник сварочный E-Cu M6 Ø1,0 прямой	10
ICU0003-10R	Наконечник сварочный E-Cu M6 Ø1,0 прямой	10
ICU0003-58	Наконечник сварочный E-Cu-Al M6 Ø0,8 прямой	10
ICU0003-60	Наконечник сварочный E-Cu-Al M6 Ø1,0 прямой	10
ICV0789	Рукоятка (PRO MS)	1
ICZ0087	Гусак (MS 15)	1
ICZ0087R	Гусак (MS 15)	1
IFT0063	Винт (MS 15–24–25–36)	50
IFT0092	Винт M4x8 мм	50
IFT0808	Спираль к соплу (MS 15)	100
IHJ0028	Сальник (MS)	1
IHJ0030	Втулка пластиковая (MS 15–25)	20
IHJ0063	Гайка разъёма (MS 15)	10
IHJ0645-01	Кожух разъёма (PRO MS 15)	1
IHJ0726	Кольцо (PRO MS)	1
IHJ0782	Сальник (MS 15)	10
IHQ0070-01	Курок сварочной горелки	20
IIC0100	Канал синий тефлон 0,6–0,9 мм, 3,5 м	1
IIC0106	Канал синий тефлон 0,6–0,9 мм, 4,5 м	1
IIC0107	Канал синий тефлон 0,6–0,9 мм, 5,5 м	1
IIC0500	Канал синий 0,6–0,9 мм, 3,5 м	1
IIC0506	Канал синий 0,6–0,9 мм, 4,5 м	1
IIC0507	Канал синий 0,6–0,9 мм, 5,5 м	1
ITB0059	Разъём (PRO MS 15)	5
IZH0662	Держатель сопла (MS 15)	10
IZH0662R	Держатель сопла (MS 15)	10
IZH0667	Втулка (MS 15)	50

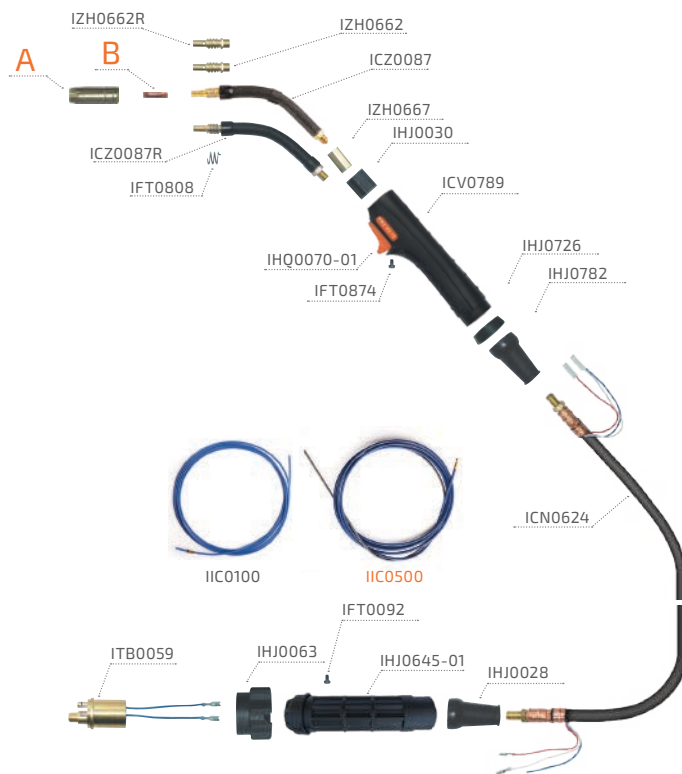

PRO MS 24

ТЕХНИЧЕСКИЕ ХАРАКТЕРИСТИКИ

ПВ 60% CO ₂ , А	200
ПВ 60% Mix, А	170
Охлаждение	воздушное
Диаметр проволоки, мм	0,8–1,0–1,2
Длина кабеля, м	3–4–5
Масса, кг	2,1–2,4–2,9
Масса горелки с 1 м кабеля, кг	0,96

КОМПЛЕКТЫ ГОРЕЛОК

АРТИКУЛ	НАИМЕНОВАНИЕ
ICT2698-SV001	Горелка PRO MS 24 (euro adaptor) 3 м
ICT2699-SV001	Горелка PRO MS 24 (euro adaptor) 4 м
ICT2695-SV001	Горелка PRO MS 24 (euro adaptor) 5 м

РАСХОДНЫЕ МАТЕРИАЛЫ

АРТИКУЛ	НАИМЕНОВАНИЕ	Кол-во шт. в упаковке
ICF0539	Диффузор газовый керамический (MS 24/240)	10
ICF0539R	Диффузор газовый пластиковый (MS 24)	10
ICN0982	Кабель коаксиальный (PRO MS 24–25) 3 м	1
ICN0983	Кабель коаксиальный (PRO MS 24–25) 5 м	1
ICN0984	Кабель коаксиальный (PRO MS 24–25) 4 м	1
ICS0800	Сопло Ø17,0 (MS 24/240)	10
ICS0800R	Сопло Ø17,0 (MS 24/240)	10
ICS0806	Сопло Ø12,5 (MS 24/240)	10
ICS0806R	Сопло Ø12,5 (MS 24/240)	10
ICS0807	Сопло Ø10,0 (MS 24/240)	10
ICU0004-08	Наконечник сварочный E–Cu M6 Ø0,8	10
ICU0004-08R	Наконечник сварочный E–Cu M6 Ø0,8	10
ICU0004-10	Наконечник сварочный E–Cu M6 Ø1,0	10
ICU0004-10R	Наконечник сварочный E–Cu M6 Ø1,0	10
ICU0004-12	Наконечник сварочный E–Cu M6 Ø1,2	10
ICU0004-12R	Наконечник сварочный E–Cu M6 Ø1,2	10
ICU0004-58	Наконечник сварочный E–Cu–Al M6 Ø0,8	10
ICU0004-60	Наконечник сварочный E–Cu–Al M6 Ø1,0	10
ICU0004-62	Наконечник сварочный E–Cu–Al M6 Ø1,2	10
ICU0004-78	Наконечник сварочный Cu–Cr–Zr M6 Ø0,8	10
ICU0004-80	Наконечник сварочный Cu–Cr–Zr M6 Ø1,0	10
ICU0004-82	Наконечник сварочный Cu–Cr–Zr M6 Ø1,2	10
ICU0683	Вставка под наконечник M6 26 мм (MS 24/240)	10
ICU0683R	Вставка под наконечник M6 26 мм (MS 24)	10
ICV0789	Рукоятка (PRO MS)	1
ICZ0630	Гусак (MS 24)	1
IFT0063	Винт (MS 15–24–25–36)	50
IFT0874	Винт М3х10 мм (MS 15–24–25–36)	50
IFT0897	Соединение (MS)	10
IGE0006	Евроадаптер в сборе	1
IHJ0070	Гайка разъёма	10
IHJ0645	Кожух разъёма (MS)	2
IHJ0726	Кольцо (MS)	10
IHQ0070-01	Курок сварочной горелки	20
IIC0160	Канал красный тефлон 1,0–1,2 мм, 3,5 м	1
IIC0166	Канал красный тефлон 1,0–1,2 мм, 4,5 м	1
IIC0167	Канал красный тефлон 1,0–1,2 мм, 5,5 м	1
IIC0560	Канал красный 1,0–1,2 мм, 3,5 м	1
IIC0566	Канал красный 1,0–1,2 мм, 4,5 м	1
IIC0567	Канал красный 1,0–1,2 мм, 5,5 м	1
ITB0059	Разъём (PRO MS)	1



PRO MS 25

ТЕХНИЧЕСКИЕ ХАРАКТЕРИСТИКИ

ПВ 60% CO ₂ , А	180
ПВ 60% Mix, А	150
Охлаждение	воздушное
Диаметр проволоки, мм	0,8–1,0–1,2
Длина кабеля, м	3–4–5
Масса, кг	2,0–2,3–2,8
Масса горелки с 1 м кабеля, кг	1

КОМПЛЕКТЫ ГОРЕЛОК

Артикул	Наименование
ICT2798-SV001	Горелка PRO MS 25 (euro adaptor) 3 м
ICT2799-SV001	Горелка PRO MS 25 (euro adaptor) 4 м
ICT2795-SV001	Горелка PRO MS 25 (euro adaptor) 5 м

РАСХОДНЫЕ МАТЕРИАЛЫ

Артикул	Наименование	Кол-во шт. в упаковке
ICF0061	Вставка под наконечник M6 35 мм (MS 25)	10
ICF0061R	Вставка под наконечник M6 35 мм (MS 25)	10
ICN0892	Кабель коаксиальный (PRO MS 24–25) 3 м	1
ICN0893	Кабель коаксиальный (PRO MS 24–25) 4 м	1
ICN0894	Кабель коаксиальный (PRO MS 24–25) 5 м	1
ICS0077	Сопло Ø11,0 (MS 25)	10
ICS0078	Сопло Ø15,0 (MS 25)	10
ICS0078R	Сопло Ø15,0 (MS 25)	10
ICS0079	Сопло Ø18,0 (MS 25)	10
ICU0004-08	Наконечник сварочный E-Cu M6 Ø0,8	10
ICU0004-08R	Наконечник сварочный E-Cu M6 Ø0,8	10
ICU0004-10	Наконечник сварочный E-Cu M6 Ø1,0	10
ICU0004-10R	Наконечник сварочный E-Cu M6 Ø1,0	10
ICU0004-12	Наконечник сварочный E-Cu M6 Ø1,2	10
ICU0004-12R	Наконечник сварочный E-Cu M6 Ø1,2	10
ICU0004-58	Наконечник сварочный E-Cu-Al M6 Ø0,8	10
ICU0004-60	Наконечник сварочный E-Cu-Al M6 Ø1,0	10
ICU0004-62	Наконечник сварочный E-Cu-Al M6 Ø1,2	10
ICU0004-78	Наконечник сварочный Cu-Cr-Zr M6 Ø0,8	10
ICU0004-80	Наконечник сварочный Cu-Cr-Zr M6 Ø1,0	10
ICU0004-82	Наконечник сварочный Cu-Cr-Zr M6 Ø1,2	10
ICV0789	Рукоятка (PRO MS)	1
ICZ0088	Гусак (MS 25)	1
ICZ0088R	Гусак (MS 25)	1
IFT0063	Винт (MS 15–24–25–36)	50
IFT0809	Спираль к соплу (MS 25)	20
IFT0874	Винт M3x10 мм (MS 15–24–25–36)	50
IFT0897	Соединение (MS)	10
IGE0006	Евроадаптер в сборе	1
IHJ0030	Втулка пластиковая (MS 15–25)	20
IHJ0070	Гайка разъёма	10
IHJ0645	Кожух разъёма (MS)	2
IHJ0726	Кольцо (MS)	10
IHQ0070-01	Курок сварочной горелки	20
IIC0160	Канал красный тефлон 1,0–1,2 мм, 3,5 м	1
IIC0166	Канал красный тефлон 1,0–1,2 мм, 4,5 м	1
IIC0167	Канал красный тефлон 1,0–1,2 мм, 5,5 м	1
IIC0560	Канал красный 1,0–1,2 мм, 3,5 м	1
IIC0566	Канал красный 1,0–1,2 мм, 4,5 м	1
IIC0567	Канал красный 1,0–1,2 мм, 5,5 м	1
ITB0059	Разъём (PRO MS)	1



PRO MS 36

ТЕХНИЧЕСКИЕ ХАРАКТЕРИСТИКИ

ПВ 60% CO ₂ , А	280
ПВ 60% Mix, А	250
Охлаждение	воздушное
Диаметр проволоки, мм	1,0–1,2–1,6
Длина кабеля, м	3–4–5
Масса, кг	2,8–3,5–4,2
Масса горелки с 1 м кабеля, кг	1,7

КОМПЛЕКТЫ ГОРЕЛОК

АРТИКУЛ	НАИМЕНОВАНИЕ
ICT2998-SV001	Горелка PRO MS 36 (euro adaptor) 3 м
ICT2999-SV001	Горелка PRO MS 36 (euro adaptor) 4 м
ICT2995-SV001	Горелка PRO MS 36 (euro adaptor) 5 м

РАСХОДНЫЕ МАТЕРИАЛЫ

АРТИКУЛ	НАИМЕНОВАНИЕ	Кол-во шт. в упаковке
ICF0062R	Диффузор газовый пластик (MS 36)	10
ICF0562	Диффузор газовый керамический (MS 36)	10
ICN0696	Кабель коаксиальный (PRO MS 36) 3 м	1
ICN0697	Кабель коаксиальный (PRO MS 36) 4 м	1
ICN0699	Кабель коаксиальный (PRO MS 36) 5 м	1
ICS0071	Сопло Ø12,0 (MS 36)	10
ICS0072	Сопло Ø16,0 (MS 36)	10
ICS0072R	Сопло Ø16,0 (MS 36)	10
ICS0073	Сопло Ø19,0 (MS 36)	10
ICS0073R	Сопло Ø19,0 (MS 36)	10
ICS0660	Сопло Ø19,0 (MS 36)	10
ICU0004-08R	Наконечник сварочный E-Cu M6 Ø0,8	10
ICU0004-10	Наконечник сварочный E-Cu M6 Ø1,0	10
ICU0004-10R	Наконечник сварочный E-Cu M6 Ø1,0	10
ICU0004-12	Наконечник сварочный E-Cu M6 Ø1,2	10
ICU0004-12R	Наконечник сварочный E-Cu M6 Ø1,2	10
ICU0004-16	Наконечник сварочный E-Cu M6 Ø1,6	10
ICU0004-60	Наконечник сварочный E-Cu-Al M6 Ø1,0	10
ICU0004-62	Наконечник сварочный E-Cu-Al M6 Ø1,2	10
ICU0004-66	Наконечник сварочный E-Cu-Al M6 Ø1,6	10
ICU0004-80	Наконечник сварочный Cu-Cr-Zr M6 Ø1,0	10
ICU0004-82	Наконечник сварочный Cu-Cr-Zr M6 Ø1,2	10
ICU0005-10	Наконечник сварочный E-Cu M8 Ø1,0	10
ICU0005-10R	Наконечник сварочный E-Cu M8 Ø1,0	10
ICU0005-12	Наконечник сварочный E-Cu M8 Ø1,2	10
ICU0005-12R	Наконечник сварочный E-Cu M8 Ø1,2	10
ICU0005-16	Наконечник сварочный E-Cu M8 Ø1,6	10
ICU0005-16R	Наконечник сварочный E-Cu M8 Ø1,6	10
ICU0005-60	Наконечник сварочный E-Cu-Al M8 Ø1,0	10
ICU0005-62	Наконечник сварочный E-Cu-Al M8 Ø1,2	10
ICU0005-66	Наконечник сварочный E-Cu-Al M8 Ø1,6	10
ICU0005-70	Наконечник сварочный E-Cu-Al M8 Ø1,6	10
ICU0005-80	Наконечник сварочный Cu CrZr M8 Ø1,0	10
ICU0005-82	Наконечник сварочный Cu-Cr-Zr M8 Ø1,2	10
ICU0005-86	Наконечник сварочный Cu-Cr-Zr M8 Ø1,6	10
ICU0018	Вставка под наконечник M6 28 мм (MS 36)	10
ICU0018R	Вставка под наконечник M6 28 мм (MS 36)	10
ICU0019	Вставка под наконечник M8 28 мм (MS 36)	10
ICU0019R	Вставка под наконечник M8 28 мм (MS 36)	10
ICU0686	Вставка под наконечник M6 32 мм (MS 36)	10
ICU0687	Вставка под наконечник M8 32 мм (MS 36)	10
ICV0789	Рукоятка (PRO MS)	1
ICZ0089	Гусак (MS 36)	1
ICZ0089R	Гусак (MS 36)	1
IFT0063	Винт (MS 15-24-25-36)	50
IFT0897	Соединение (MS)	10
IGE0006	Евроадаптер в сборе	1
IHJ0070	Гайка разъема (MS)	10
IHJ0645	Кожух разъема (MS)	2
IHJ0726	Кольцо (MS)	10
IHQ0070-01	Курок сварочной горелки	20
IIC0210	Канал желтый тефлон 1,2–1,6 мм, 3,5 м	1
IIC0216	Канал желтый тефлон 1,2–1,6 мм, 4,5 м	1
IIC0217	Канал желтый тефлон 1,2–1,6 мм, 5,5 м	1

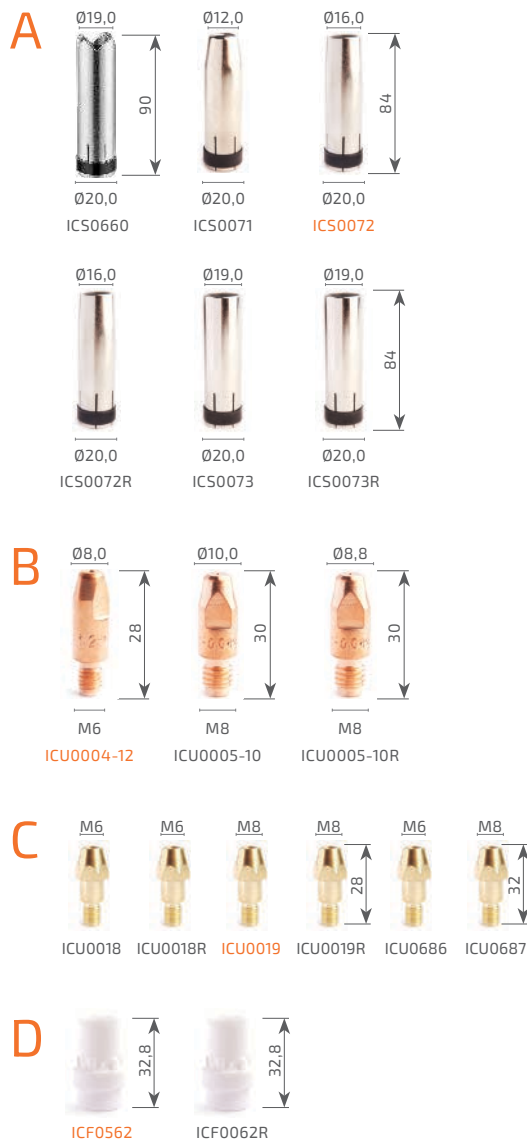
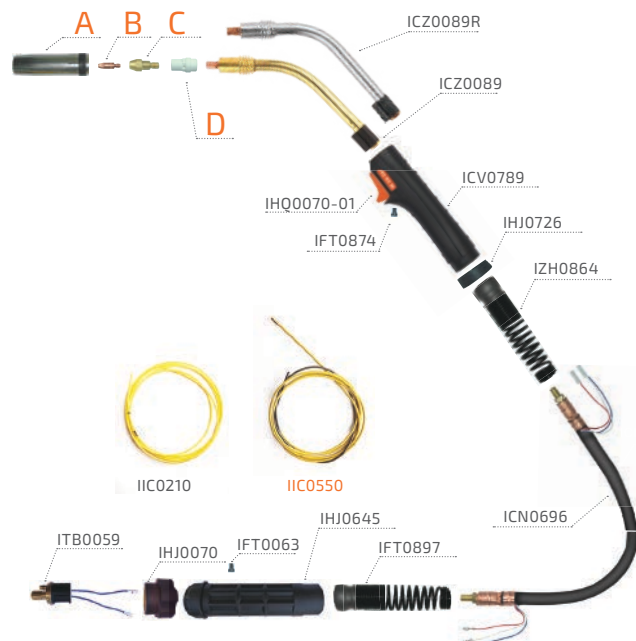

АРТИКУЛ	НАИМЕНОВАНИЕ	Кол-во шт. в упаковке
IIC0550	Канал желтый 1,2–1,6 мм, 3,5 м	1
IIC0556	Канал желтый 1,2–1,6 мм, 4,5 м	1
IIC0557	Канал желтый 1,2–1,6 мм, 5,5 м	1
ITB0059	Разъем (PRO MS)	1



SPOOL GUN SSG24

ТЕХНИЧЕСКИЕ ХАРАКТЕРИСТИКИ

ПВ 60% CO ₂ , А	220
ПВ 60% Mix, А	200
Охлаждение	воздушное
Диаметр проволоки, мм	0,6–1,0
Длина кабеля, м	6–8
Максимальная масса катушки, кг	1
Напряжение питания, В	24
Разъём управления	9 пин

КОМПЛЕКТЫ ГОРЕЛОК

АРТИКУЛ	НАИМЕНОВАНИЕ
ICL0116	Горелка Spool Gun SSG24 6 м
ICL0118-SV001	Горелка Spool Gun SSG24 8 м



РАСХОДНЫЕ МАТЕРИАЛЫ

АРТИКУЛ	НАИМЕНОВАНИЕ	Кол-во шт. в упаковке
ICF0539	Диффузор газовый керамический (MS 24)	10
ICS0800	Сопло газораспределительное Ø17 (MS 24/240)	10
ICS0806	Сопло газораспределительное Ø12,5 (MS 24/240)	10
ICS0807	Сопло газораспределительное Ø10 (MS 24/240)	10
ICU0003-06	Наконечник сварочный прямой М6 Ø0,6 (MS)	10
ICU0003-08	Наконечник сварочный прямой М6 Ø0,8 (MS)	10
ICU0003-10	Наконечник сварочный прямой М6 Ø1,0 (MS)	10
ICU0003-58	Наконечник сварочный прямой Al М6 Ø0,8 (MS)	10
ICU0003-60	Наконечник сварочный прямой Al М6 Ø1,0 (MS)	10
ICU0004-06	Наконечник сварочный М6 Ø0,6 (MS)	10
ICU0004-08	Наконечник сварочный М6 Ø0,8 (MS)	10
ICU0004-10	Наконечник сварочный М6 Ø1,0 (MS)	10
ICU0004-58	Наконечник сварочный Al М6 Ø0,8 (MS)	10
ICU0004-60	Наконечник сварочный Al М6 Ø1,0 (MS)	10
ICZ0680	Гусак (SSG 24)	1
IHJ0837	Регулятор прижима проволоки SSG24	1
IIC0635	Канал направляющий 0,2 м (SSG24)	1
IZH0542	Ролик подающий 0,8–1,0 (сталь)	1
IZH0542-01	Ролик подающий 0,8–1,0 (алюминий)	1
IZH0543	Ролик подающий 1,0–1,2 (сталь)	1
IZH0543-01	Ролик подающий 1,0–1,2 (алюминий)	1
IZH0710	Механизм подачи проволоки для SSG24	1
IZT0071-02	Заглушка разъема (MS)	10



СВАРОЧНЫЕ ГОРЕЛКИ REAL MIG

ВЗАИМОЗАМЕНЯЕМОСТЬ

Расходные части (гусак, сопло, наконечник, вставка под наконечник) взаимозаменяемы с аналогами европейских брендов.

ГУСАК

Гусаки взаимозаменяемы с аналогами ведущих европейских брендов.



НАДЕЖНАЯ РУКОЯТКА

Удобная и эргономичная рукоятка выполнена из прочного пластика. Благодаря продуманной форме рукоятка идеально лежит в руке.

СИЛОВОЙ КАБЕЛЬ

Силовой кабель обладает гибкостью и равномерной теплопередачей. Использование высокотехнологичных материалов кабеля повышает его износостойкость.

ДИЗАЙН И ЭРГОНОМИКА

Благодаря конструктивным особенностям горелка серии REAL обладает низким весом, что делает ее более комфортной при длительной работе.

КНОПКА

Надежное металлическое соединение в кнопке обеспечивает лучший контакт и способствует постоянному контролю во время сварки.

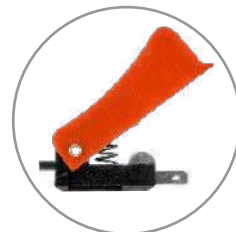

ШАРНИРНОЕ СОЕДИНЕНИЕ

Шарнирное соединение повышает удобство вращения горелки во время работы. Также обеспечивается лучшее соединение между рукояткой и металлической пружиной. Надежная металлическая пружина исключает перегибание кабеля и обеспечивает более плавную подачу проволоки в любом положении горелки.



ЕВРОАДАПТЕР

С помощью евроадаптера горелка легко подключается к большинству моделей известных производителей полуавтоматического оборудования.



REAL MS 15

ТЕХНИЧЕСКИЕ ХАРАКТЕРИСТИКИ

ПВ 60% CO ₂ , А	180
ПВ 60% Mix, А	150
Охлаждение	воздушное
Диаметр проволоки, мм	0,6–0,8–0,9–1,0
Длина кабеля, м	2,7–3,6–4,5
Масса, кг	1,4–1,9–2,5
Масса горелки с 1 м кабеля, кг	0,76

КОМПЛЕКТЫ ГОРЕЛОК

Артикул	Наименование
ICT2080-SV001	Горелка REAL MS 15 (euro adaptor) 2,7 м
ICT2086-SV001	Горелка REAL MS 15 (euro adaptor) 3,6 м
ICT2087-SV001	Горелка REAL MS 15 (euro adaptor) 4,5 м
00000100298	Горелка REAL MS 15 (N2H3) 2 м

РАСХОДНЫЕ МАТЕРИАЛЫ

Артикул	Наименование	Кол-во шт. в упаковке
ICS0062	Сопло Ø9,5 (MS 15)	10
ICS0063	Сопло Ø12,0 (MS 15)	10
ICS0063R	Сопло Ø12,0 (MS 15)	10
ICS0064	Сопло Ø16,0 (MS 15)	10
ICS0064R	Сопло Ø16,0 (MS 15)	10
ICS0070	Сопло Ø16,0 (MS 15)	10
ICU0003-06	Наконечник сварочный E-Cu M6 Ø0,6 прямой	10
ICU0003-08	Наконечник сварочный E-Cu M6 Ø0,8 прямой	10
ICU0003-08R	Наконечник сварочный E-Cu M6 Ø0,8 прямой	10
ICU0003-09	Наконечник сварочный E-Cu M6 Ø0,9 прямой	10
ICU0003-10	Наконечник сварочный E-Cu M6 Ø1,0 прямой	10
ICU0003-10R	Наконечник сварочный E-Cu M6 Ø1,0 прямой	10
ICU0003-58	Наконечник сварочный E-Cu-Al M6 Ø0,8 прямой	10
ICU0003-60	Наконечник сварочный E-Cu-Al M6 Ø1,0 прямой	10
ICV0789	Рукоятка (PRO MS)	1
ICZ6087R	Гусак (REAL MS 15)	1
IFT0063	Винт (MS 15–24–25–36)	50
IFT0092	Винт M4×8 мм	50
IFT0808	Спираль к соплу (MS 15)	100
INH0028	Сальник (MS)	1
INH0063	Гайка разъёма (MS 15)	10
INH0645-01	Кожух разъёма (PRO MS 15)	1
INH0715	Кольцо (REAL MS)	1
INH0782	Сальник (MS 15)	10
INH0070-01	Курок сварочной горелки	20
IIC0100	Канал синий тефлон 0,6–0,9 мм, 3,5 м	1
IIC0106	Канал синий тефлон 0,6–0,9 мм, 4,5 м	1
IIC0107	Канал синий тефлон 0,6–0,9 мм, 5,5 м	1
IIC0500	Канал синий 0,6–0,9 мм, 3,5 м	1
IIC0506	Канал синий 0,6–0,9 мм, 4,5 м	1
IIC0507	Канал синий 0,6–0,9 мм, 4,5 м	1
ITB0059	Разъём (PRO MS 15)	5
IZH0662	Держатель сопла (MS 15)	10
IZH0662R	Держатель сопла (MS 15)	10



СОПЛА



MS 15 ICS0062 ICS0063 ICS0063R ICS0064 ICS0064R ICS0070

Выходной внутренний диаметр, мм	9,5	12	12	16	16	16
Выходной наружный диаметр, мм	12	14,3	14,3	18	18	19
Наружный диаметр сопла, мм	18	18	18	18	18	19
Посадочный диаметр, мм	12	12	12	12	12	12
Масса*, г	29,5	29,5	26,7	29,5	28	44,4
Высота, мм	54	54	53	54	53	62,5
Толщина стенки, мм	2,0	2,0	0,9	2,0	0,9	1,5
Материал	медь с покрытием					



MS 24/240/SSG24 ICS0800 ICS0800R ICS0806 ICS0806R ICS0807

Выходной внутренний диаметр, мм	17	17	12,5	12,5	10
Выходной наружный диаметр, мм	20	20	16	16	13,7
Наружный диаметр сопла, мм	20	20	20	20	20
Посадочный диаметр, мм	16,6	16,6	16,6	16,6	16,6
Масса*, г	49	45	49	45	49
Высота, мм	63	63	63	63	63
Толщина стенки, мм	1,5	1,3	1,5	1,3	1,5
Материал	медь с покрытием				



MS 25 ICS0077 ICS0078 ICS0078R ICS0079

Выходной внутренний диаметр, мм	11	15	15	18
Выходной наружный диаметр, мм	15	18,4	17,8	21
Наружный диаметр сопла, мм	22	22	22	22
Посадочный диаметр, мм	15	15	15	15
Масса*, г	50,5	50,5	47,5	50,5
Высота, мм	57	57	57	57
Толщина стенки, мм	1,5	1,5	1,3	1,5
Материал	медь с покрытием			



MS 36 ICS0660 ICS0071 ICS0072 ICS0072R ICS0073 ICS0073R

Выходной внутренний диаметр, мм	19	12	16	16	19	19
Выходной наружный диаметр, мм	24	17,5	21,3	21,3	24	24
Наружный диаметр сопла, мм	24	24	24	24	24	24
Посадочный диаметр, мм	19,5	19,5	19,5	19,5	19,5	19,5
Масса*, г	115,8	111	111	95	111	97,9
Высота, мм	90	84	84	84	84	84
Толщина стенки, мм	2,5	2,5	2,5	2	2,5	2
Материал	медь с покрытием					

* Допуск ±5%



**MS 40**

ICS0702

ICS0700

ICS0701

Выходной внутренний диаметр, мм	14	18	21
Выходной наружный диаметр, мм	19,5	23,2	26
Наружный диаметр сопла, мм	26	26	26
Посадочный диаметр, мм	21,4	21,4	21,4
Масса*, г	134	134	135
Высота, мм	90	90	90
Толщина стенки, мм	2,5	2,5	2,5
Материал	медь с покрытием		

**MS 450**

ICS0066

ICS0067

ICS0068

Выходной внутренний диаметр, мм	16	18	20
Выходной наружный диаметр, мм	21	22,5	24,2
Наружный диаметр сопла, мм	28	28	28
Посадочный диаметр, мм	18x1/8 (DIN405)	18x1/8 (DIN405)	18x1/8 (DIN405)
Масса*, г	132	132	136
Высота, мм	82,5	82,5	82,5
Толщина стенки, мм	2,5	2,5	2,5
Материал	медь с покрытием		

**MS 26, 400/500**

ICS0740

ICS0713

ICS0746

ICS0747

Выходной внутренний диаметр, мм	14	16	19	14,8
Выходной наружный диаметр, мм	19,5	21,5	24	20
Наружный диаметр сопла, мм	24	24	24	24
Посадочный диаметр, мм	20	20	20	20
Масса*, г	99	99	99	98,4
Высота, мм	76	76	76	76
Толщина стенки, мм	2,5	2,5	2,5	2,7
Материал	медь			

СВАРОЧНЫЕ НАКОНЕЧНИКИ

М6, 25

СПЛАВ	Е-CU	Е-CU	Е-CU-AL
Масса*, г	5,5	4,6	5,3
ПРОВОЛОКА Ø, мм	Артикул		
0,6	ICU0003-06	-	-
0,8	ICU0003-08	ICU0003-08R	ICU0003-58
0,9	ICU0003-09	ICU0003-10R	ICU0003-59
1,0	ICU0003-10	-	ICU0003-60
1,2	ICU0003-12	-	ICU0003-62
1,6	-	-	-

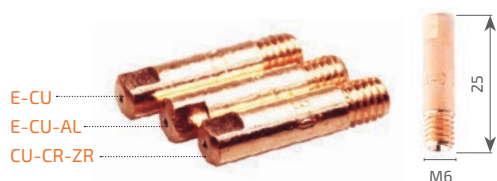

М6, 28

Е-CU	Е-CU	Е-CU-AL	CU-CR-ZR
8,7	6,8	8,5	8,8
Артикул			
ICU0004-06	-	-	-
ICU0004-08	ICU0004-08R	ICU0004-58	ICU0004-78
-	-	ICU0004-59	-
ICU0004-10	ICU0004-10R	ICU0004-60	ICU0004-80
ICU0004-12	ICU0004-12R	ICU0004-62	ICU0004-82
ICU0004-16	-	ICU0004-66	-

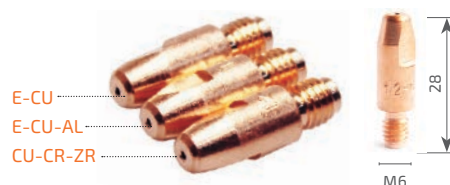

М8, 30

СПЛАВ	Е-CU	Е-CU	Е-CU	Е-CU	Е-CU-AL	CU-CR-ZR
Масса*, г	14,0	12,2	11,9	11,7	14,0	14,3
ПРОВОЛОКА Ø, мм	Артикул					
0,8	ICU0005-08	-	-	-	ICU0005-58	ICU0005-78
0,9	-	-	-	-	ICU0005-59	-
1,0	ICU0005-10	ICU0005-10R	-	-	ICU0005-60	ICU0005-80
1,2	ICU0005-12	-	ICU0005-12R	-	ICU0005-62	ICU0005-82
1,4	-	-	-	-	-	ICU0005-84
1,6	ICU0005-16	-	-	ICU0005-16R	ICU0005-66	ICU0005-86
2,0	ICU0005-20	-	-	-	ICU0005-70	-
2,4	ICU0005-24	-	-	-	ICU0005-74	-



М10, 35

CU-CR-ZR
24,9
Артикул
-
-
-
ICU0809-82
-
ICU0809-86
-
-



ОПИСАНИЕ НАКОНЕЧНИКОВ

ОБОЗНАЧЕНИЕ	ПРИМЕНЕНИЕ
Е-CU (стандартные)	Для сварки омедненной и нержавеющей проволокой
Е-CU-AL (под алюминий)	Для сварки проволокой из алюминия и его сплавов
CU-CR-ZR (повышенной стойкости)	Для сварки омедненной, нержавеющей и специализированной проволокой с высокой производительностью

* Допуск ±5%



КАНАЛЫ НАПРАВЛЯЮЩИЕ

ЦВЕТ	Артикул	МАТЕРИАЛ	Ø ПРОВО- ЛОКИ, мм	ДЛИНА, м	ГОРЕЛКА	ФОТО ВТУЛКИ
синий	IIC0500	сталь	0,6–0,9	3	Все (кроме MS 450)	
	IIC0506	сталь	0,6–0,9	4	Все (кроме MS 450)	
	IIC0507	сталь	0,6–0,9	5	Все (кроме MS 450)	
красный	IIC0560	сталь	1,0–1,2	3	Все (кроме MS 450)	
	IIC0566	сталь	1,0–1,2	4	Все (кроме MS 450)	
	IIC0567	сталь	1,0–1,2	5	Все (кроме MS 450)	
желтый	IIC0550	сталь	1,2–1,6	3	Все (кроме MS 450)	
	IIC0556	сталь	1,2–1,6	4	Все (кроме MS 450)	
	IIC0557	сталь	1,2–1,6	5	Все (кроме MS 450)	
зеленый	IIC0529	сталь	2,0–2,4	3	Все (кроме MS 450)	
	IIC0525	сталь	2,0–2,4	4	Все (кроме MS 450)	
	IIC0521	сталь	2,0–2,4	5	Все (кроме MS 450)	
серый	IIC0068-06	сталь	1,2–1,6	3	MS 450	
	IIC0068-07	сталь	1,2–1,6	4	MS 450	
	IIC0068-08	сталь	1,2–1,6	5	MS 450	
	IIC0658	сталь	1,6–2,0	3	MS 450	
	IIC0659	сталь	1,6–2,0	4	MS 450	
	IIC0655	сталь	1,6–2,0	5	MS 450	
	IIC0867	сталь	2,0–2,4	3	MS 450	
	IIC0868	сталь	2,0–2,4	4	MS 450	
	IIC0869	сталь	2,0–2,4	5	MS 450	
синий	IIC0100	тефлон	0,6–0,9	3	Все (кроме MS 450)	
	IIC0106	тефлон	0,6–0,9	4	Все (кроме MS 450)	
	IIC0107	тефлон	0,6–0,9	5	Все (кроме MS 450)	
красный	IIC0160	тефлон	1,0–1,2	3	Все (кроме MS 450)	
	IIC0166	тефлон	1,0–1,2	4	Все (кроме MS 450)	
	IIC0167	тефлон	1,0–1,2	5	Все (кроме MS 450)	
желтый	IIC0210	тефлон	1,2–1,6	3	Все (кроме MS 450)	
	IIC0216	тефлон	1,2–1,6	4	Все (кроме MS 450)	
	IIC0217	тефлон	1,2–1,6	5	Все (кроме MS 450)	
желтый	IIC0268	тефлон	1,2–1,6	3	MS 450	
	IIC0269	тефлон	1,2–1,6	4	MS 450	
	IIC0263	тефлон	1,2–1,6	5	MS 450	

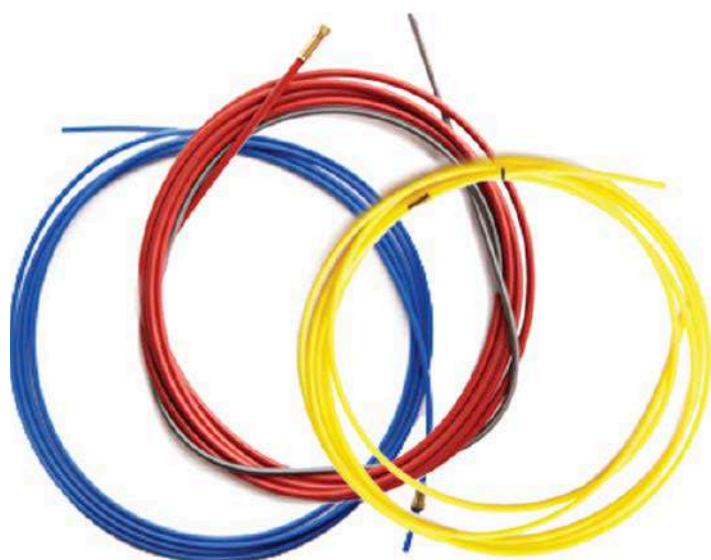

ДИФФУЗОРЫ И ВСТАВКИ ПОД НАКОНЕЧНИКИ



MS 24/240/SSG24

ICF0539

ICF0539R

ICU0683

ICU0683R

Материал	керамика	пластик	латунь	латунь
Внутренний диаметр, мм	9,2	9,2	-	-
Наружный диаметр, мм	10,4	10,4	-	-
Внутренняя резьба	-	-	M6	M6
Внешняя резьба	-	-	M6	M6
Высота, мм	20	20	26	26
Масса*, г	5,7	3,1	7,7	7,1



MS 25

ICF0061

ICF0061R

Материал	медь	латунь
Внутренний диаметр, мм	-	-
Наружный диаметр, мм	-	-
Внутренняя резьба	M6	M6
Внешняя резьба	M8	M8
Высота, мм	35	35
Масса*, г	9,5	9,3



MS 26

ICF0535

ICU0016

ICU0017

Материал	керамика	латунь	латунь
Внутренний диаметр, мм	11,0	-	-
Наружный диаметр, мм	11,4	-	-
Внутренняя резьба	-	M6	M8
Внешняя резьба	-	M8	M8
Высота, мм	29	22	22
Масса*, г	11,8	10,1	7,6



MS 36

ICF0062R

ICF0562

ICU0018

ICU0018R

ICU0019

ICU0019R

ICU0686

ICU0687

Материал	пластик	керамика	латунь	латунь	латунь	латунь	латунь	латунь
Внутренний диаметр, мм	10,5	10,5	-	-	-	-	-	-
Наружный диаметр, мм	11,0	11,0	-	-	-	-	-	-
Внутренняя резьба	-	-	M6	M6	M8	M8	M6	M8
Внешняя резьба	-	-	M8	M8	M8	M8	M8	M8
Высота, мм	32,8	32,8	28	28	28	28	32	32
Масса*, г	6,3	12,7	12,8	11,9	12,2	11,5	12,7	12,0

* Допуск ±5%.



ДИФФУЗОРЫ И ВСТАВКИ ПОД НАКОНЕЧНИКИ



MS 40

ICF0531

ICF0097

ICU0027

ICU0026

Материал	керамика	пластик	латунь	латунь
Внутренний диаметр, мм	12,0	12,0	-	-
Наружный диаметр, мм	18,4	18,4	-	-
Внутренняя резьба	-	-	M8	M8
Внешняя резьба	-	-	M8	M8
Высота, мм	36	36	47	43
Масса*, г	15,9	9,8	20,5	19,3



MS 400/500

ICF0524

ICF0036

ICF0021

Материал	керамика	латунь	латунь
Внутренний диаметр, мм	11,5	-	-
Наружный диаметр, мм	19,4	-	-
Внутренняя резьба	-	M6	M8
Внешняя резьба	-	M16	M16
Высота, мм	28	25	25
Масса*, г	7,2	14,7	12,6



MS 450

ICF0001

Материал	латунь
Внутренний диаметр, мм	-
Наружный диаметр, мм	-
Внутренняя резьба	M8
Внешняя резьба	M18
Высота, мм	58
Масса*, г	65,3

MS 15

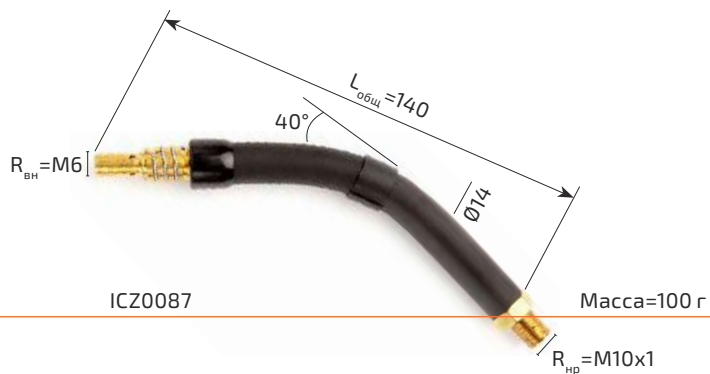

MS 15

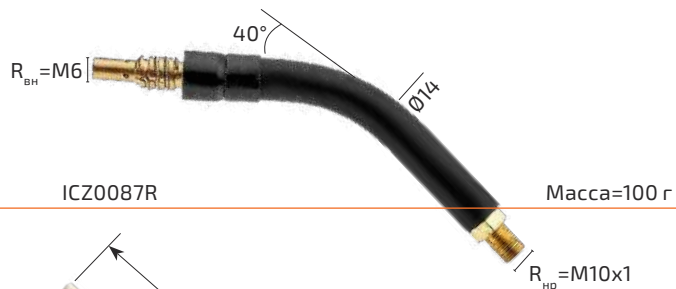

MS 15

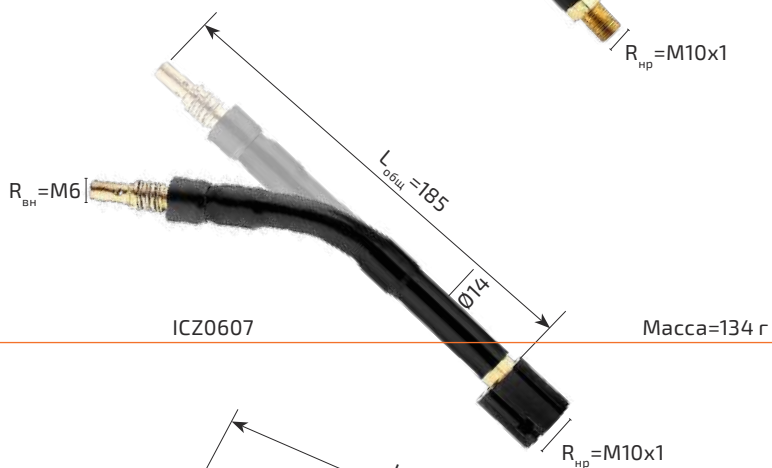

MS 24

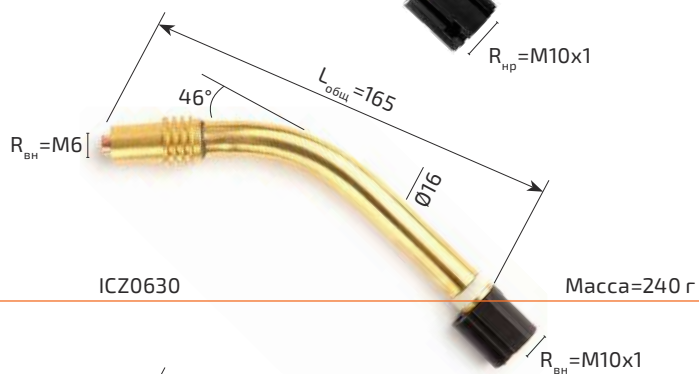

MS 24

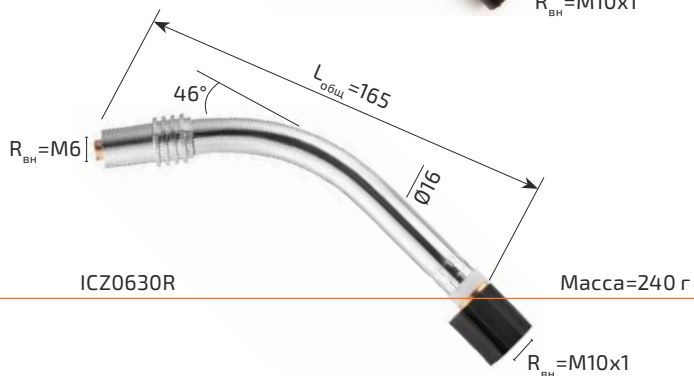

MS 24

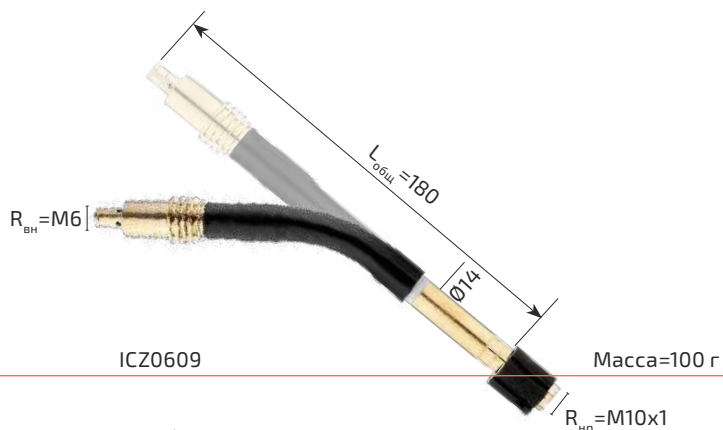

MS 25

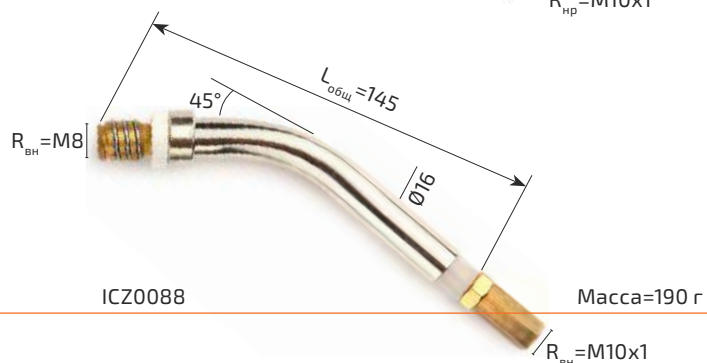

MS 25

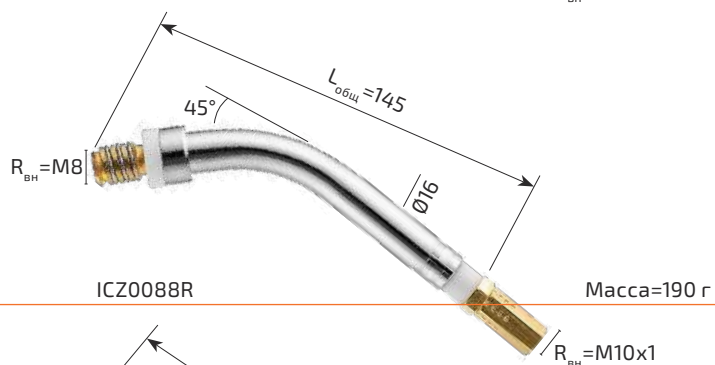

MS 25

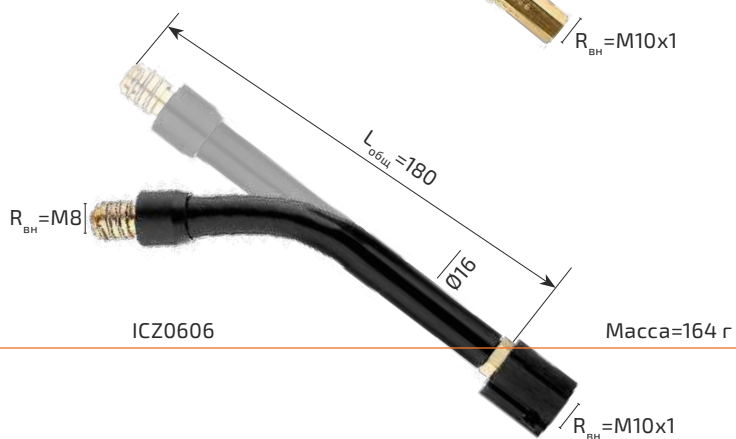

MS 25RH

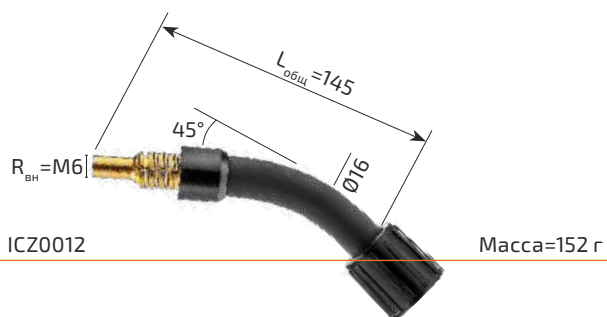

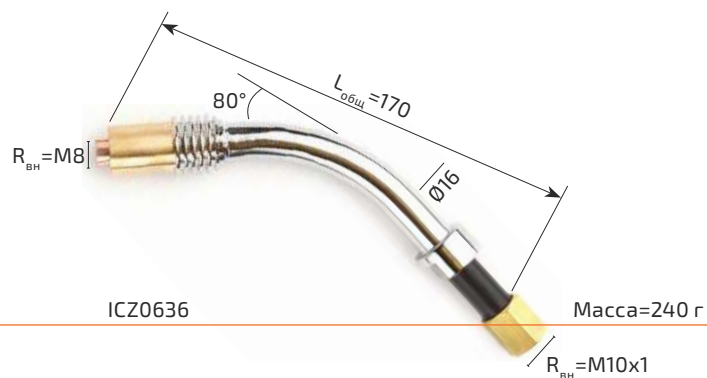

MS 26

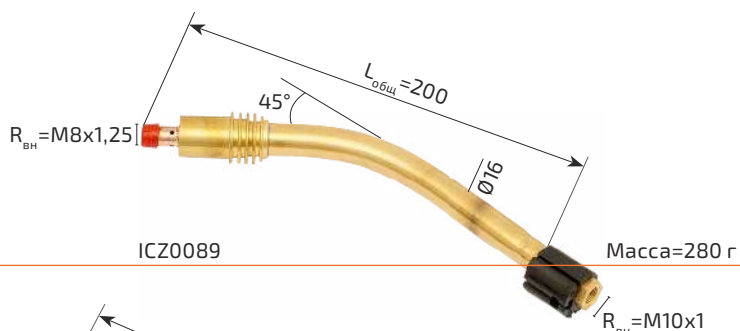

MS 36

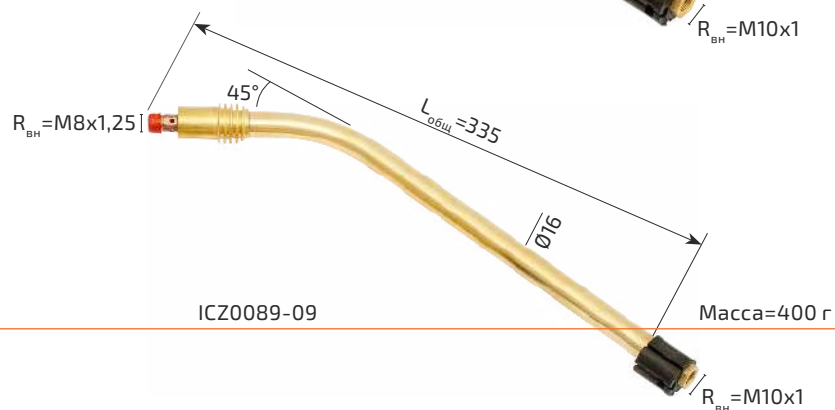

MS 36

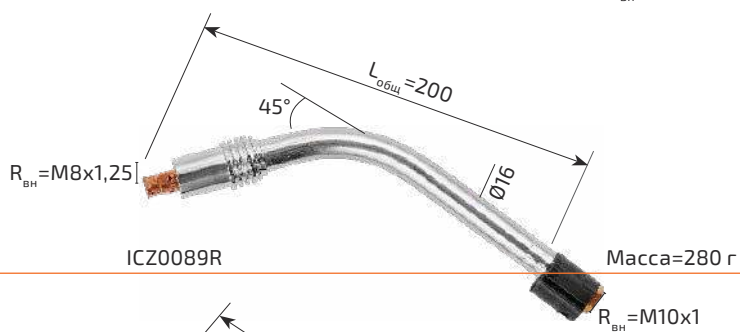

MS 36

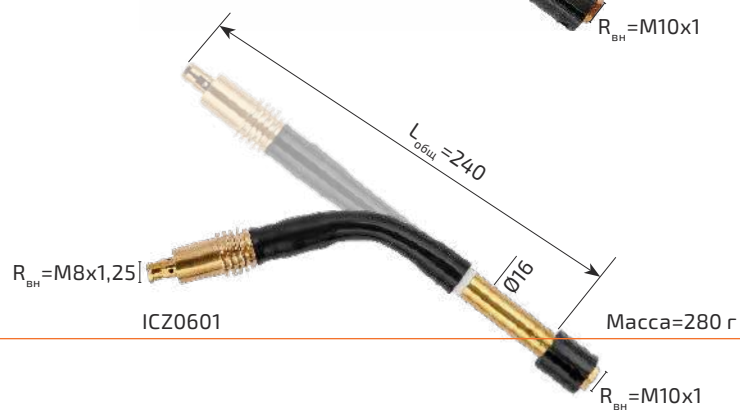

MS 36

MS 40

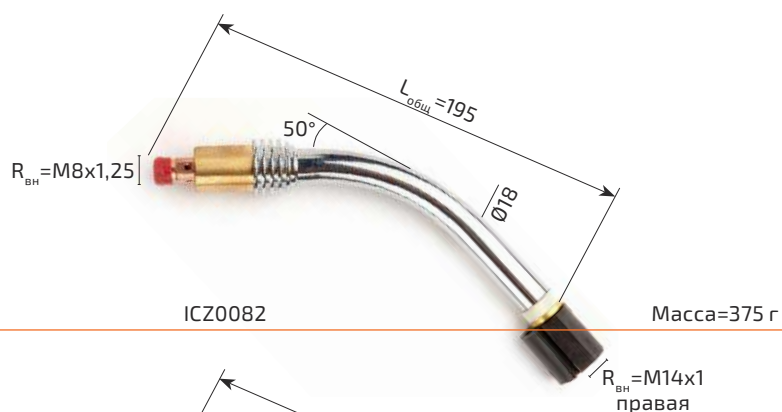

MS 450



MS 240

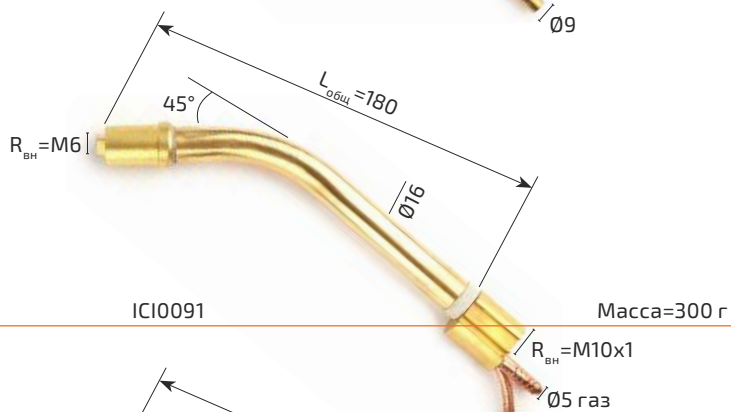

MS 400

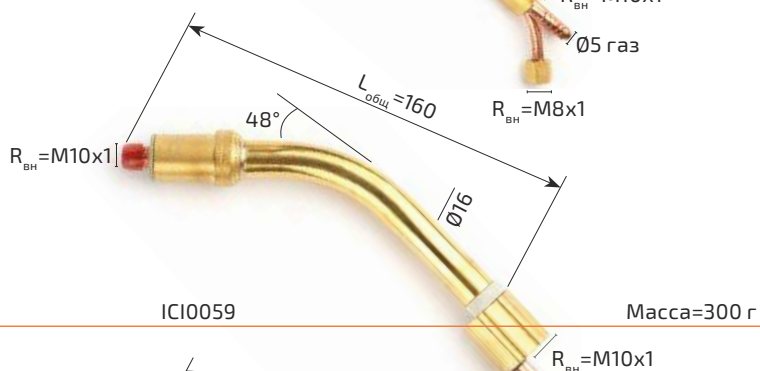

MS 500

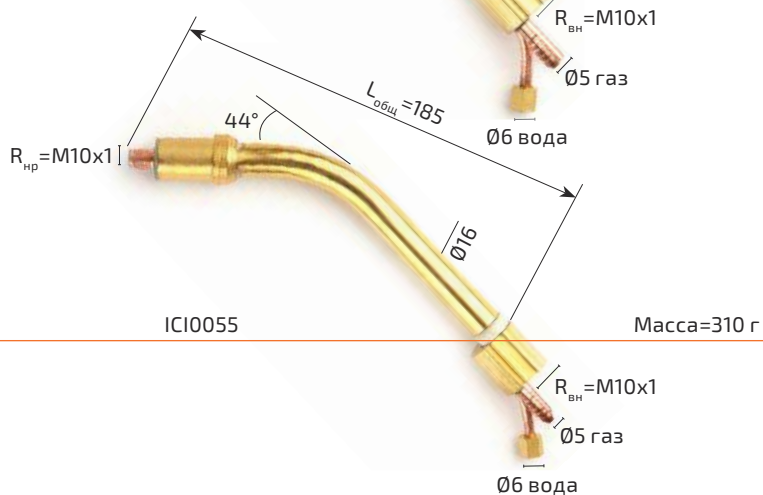

СВАРОЧНЫЕ ГОРЕЛКИ TECH TIG



TECH TS 9

TECH TS 17

TECH TS 18

TECH SUPER TS 18

Продолжительность включения, %	35	35	100	100
Ток при сварке DC, А	110	140	320	400
Ток при сварке AC, А	95	125	240	300
Тип охлаждения	воздушное	воздушное	водяное	водяное
Диаметр электрода, мм	1,0–3,2	1,0–4,0	1,0–4,0	1,0–4,0
Наличие кожаной вставки	да	да	да	да
Минимальный расход воды, л/мин	–	–	1,5	1,5
Максимальная температура воды, °С	–	–	60	60
Артикул 4 м	ЮТ6906	ЮЗ6906	ЮВ6906	ЮВ66906-00
Артикул 8 м	ЮТ6306	ЮЗ6306	ЮВ6306	ЮВ66306-00
Артикул 12 м	–	–	ЮВ7106-36	–
Длина кабеля, м	4; 8	4; 8	4; 8; 12	4; 8
Масса, кг	1,8; 3,4	1,8; 3,6	2,1; 4,4; 6,8	2,2; 4,0
Масса горелки с 1 м кабеля, кг	0,56	0,58	0,64	0,6



ДЛЯ КОРРЕКТНОЙ РАБОТЫ ГОРЕЛКИ/ПЛАЗМОТРОНА РЕКОМЕНДУЕТСЯ ИСПОЛЬЗОВАТЬ РАСХОДНЫЕ МАТЕРИАЛЫ ТМ «СВАРОГ»



СВАРОЧНЫЕ ГОРЕЛКИ TECH TIG



TECH TS 20

TECH SUPER TS 20

TECH TS 25

TECH TS 26

Продолжительность включения, %	100	100	100	35
Ток при сварке DC, А	250	320	250	180
Ток при сварке AC, А	220	250	220	130
Тип охлаждения	водяное	водяное	водяное	воздушное
Диаметр электрода, мм	1,0–3,2	1,0–3,2	1,0–3,2	1,0–4,0
Наличие кожаной вставки	да	да	да	да
Минимальный расход воды, л/мин	1,5	1,5	1,5	–
Максимальная температура воды, °С	60	60	60	–
Артикул 4 м	IOМ6906	IOМ66906-00	IOJ6906	IOW6906
Артикул 8 м	IOМ6306	IOМ66306-00	IOJ6306	IOW6306
Артикул 12 м	–	–	–	–
Длина кабеля, м	4; 8	4; 8	4; 8	4; 8
Масса, кг	1,7; 2,6	1,5; 2,5	1,5; 2,5	2,5; 4,8
Масса горелки с 1 м кабеля, кг	0,34	0,35	0,68	0,74



ДЛЯ КОРРЕКТНОЙ РАБОТЫ ГОРЕЛКИ/ПЛАЗМОТРОНА РЕКОМЕНДУЕТСЯ ИСПОЛЬЗОВАТЬ РАСХОДНЫЕ МАТЕРИАЛЫ ТМ «СВАРОГ»



СВАРОЧНЫЕ ГОРЕЛКИ TIG

ВЗАИМОЗАМЕНЯЕМОСТЬ

Расходные части (сопла, цанги, держатели цанг) взаимозаменяемы с аналогами ведущих европейских брендов.



ГОЛОВКИ TIG

В ассортименте представлен широкий выбор головок: стандартные, гибкие, вентильные.



КНОПКА

Быстроразъемная кнопка позволяет осуществлять ее замену за несколько секунд. Возможна установка различных вариантов кнопок (двух- и четырех-тактных) со ступенчатой и плавной регулировками силы тока.



ШАРНИРНОЕ СОЕДИНЕНИЕ

Шарнирное соединение повышает удобство вращения горелки во время работы.



СИЛОВОЙ КАБЕЛЬ

Благодаря замене стандартной резиновой оплетки на тканевую силовой кабель обладает невероятной гибкостью и легкостью, что существенно улучшает комфорт во время сварки.

Сечение силового кабеля обеспечивает хорошую проводимость тока и позволяет работать на максимальных нагрузках.

Силовой кабель обладает равномерной теплопередачей. Использование высокотехнологичных материалов кабеля повышает его износостойкость.

КОЖАНАЯ ВСТАВКА

Для повышения удобства работы часть оплетки силового кабеля выполнена из натуральной кожи. Почувствуйте новый уровень комфорта работы.



ДИЗАЙН И ЭРГОНОМИКА

Уникальный дизайн является воплощением эргономики, удобства и фирменного стиля ТМ «Сварог». Благодаря продуманной форме рукоятка идеально лежит в руке. Для повышения удобства рукоятка оснащена двумя силиконовыми вставками.

СОЕДИНЕНИЯ

Подключение горелки к любому аппарату теперь возможно. Воспользуйтесь широкой линейкой переходников и пин-разъемов для комплектации горелки именно для вашего оборудования.



TECH TS 9

ТЕХНИЧЕСКИЕ ХАРАКТЕРИСТИКИ

ПВ 35% DC, А	110
ПВ 35% AC, А	95
Электрод Ø, мм	1,0–3,2
Длина кабеля, м	4–8
Кожаная вставка кабеля, м	0,8
Масса, кг	1,8–3,4
Масса горелки с 1 м кабеля, кг	0,56
Охлаждение	воздушное

КОМПЛЕКТЫ ГОРЕЛОК

АРТИКУЛ	НАИМЕНОВАНИЕ
ЮТ6906	Горелка TECH TS 9 (M12x1) 4 м
ЮТ6306	Горелка TECH TS 9 (M12x1) 8 м
ЮН6906	Горелка TECH TS 9F (M12x1) 4 м
ЮН6306	Горелка TECH TS 9F (M12x1) 8 м
ЮС9906	Горелка TECH TS 9V (M12x1) 4 м
ЮС9306	Горелка TECH TS 9V (M12x1) 8 м

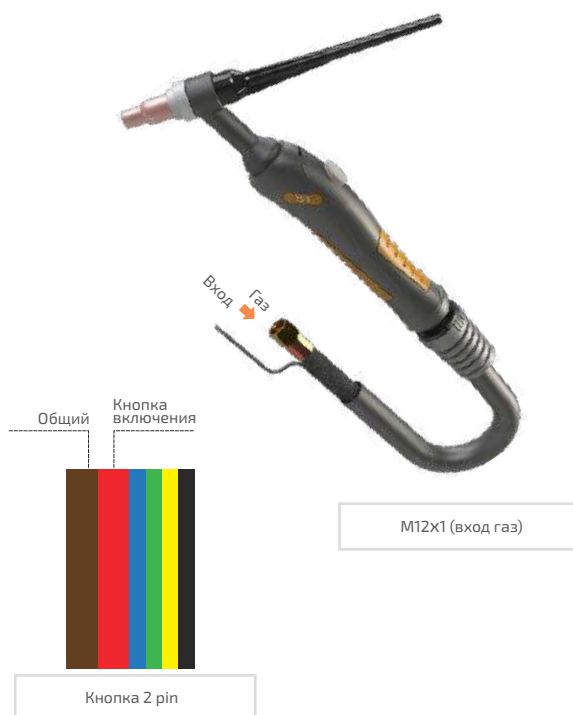

TECH TS 17

ТЕХНИЧЕСКИЕ ХАРАКТЕРИСТИКИ

ПВ 35% DC, А	140
ПВ 35% AC, А	125
Электрод Ø, мм	1,0–4,0
Длина кабеля, м	4–8
Кожаная вставка кабеля, м	0,8
Масса, кг	1,8–3,6
Масса горелки с 1 м кабеля, кг	0,58
Охлаждение	воздушное

КОМПЛЕКТЫ ГОРЕЛОК

АРТИКУЛ	НАИМЕНОВАНИЕ
ЮЗ6960-05	Горелка TECH TS 17 (ОКС+б/р, 2 pin) 4 м
ЮЗ6360-05	Горелка TECH TS 17 (ОКС+б/р, 2 pin) 8 м
ЮЗ6907	Горелка TECH TS 17 (З/8G, 2 pin) 4 м
ЮЗ6307	Горелка TECH TS 17 (З/8G, 2 pin) 8 м
ЮЗ6906	Горелка TECH TS 17 (M12x1) 4 м
ЮЗ6306	Горелка TECH TS 17 (M12x1) 8 м
ЮИ6906	Горелка TECH TS 17F (M12x1) 4 м
ЮИ6306	Горелка TECH TS 17F (M12x1) 8 м
ЮН9906	Горелка TECH TS 17V (M12x1) 4 м
ЮН9306	Горелка TECH TS 17V (M12x1) 8 м
ЮН9506	Горелка TECH TS 17VF (M12x1) 4 м



TECH TS 18

ТЕХНИЧЕСКИЕ ХАРАКТЕРИСТИКИ

ПВ 100% DC, А	320
ПВ 100% AC, А	240
Электрод Ø, мм	1,0–4,0
Длина кабеля, м	4–8
Кожаная вставка кабеля, м	0,8
Масса, кг	2,1–4,4
Масса горелки с 1 м кабеля, кг	0,64
Охлаждение	водяное
Минимальный расход воды, л/мин	1,5
Максимальная температура воды, °С	60
Расход газа, л/мин	7–20

КОМПЛЕКТЫ ГОРЕЛОК

АРТИКУЛ	НАИМЕНОВАНИЕ
ЮВ6967	Горелка TECH TS 18 (ОКС+б/р, 2 pin) 4 м
ЮВ6367	Горелка TECH TS 18 (ОКС+б/р, 2 pin) 8 м
ЮВ7106-SV001	Горелка TECH TS 18 (ОКС+б/р, 9 pin) 4 м
ЮВ8006-SV001	Горелка TECH TS 18 (ОКС+б/р, 9 pin) 8 м
ЮВ6901-21*	Горелка TECH TS 18 (ОКС+М10х1, 5 pin) 4 м
ЮВ6301-21*	Горелка TECH TS 18 (ОКС+М10х1, 5 pin) 8 м
ЮВ6961	Горелка TECH TS 18 (ОКС, М10х1, 6/р, 7 pin) 4 м
ЮВ6361	Горелка TECH TS 18 (ОКС, М10х1, 6/р, 7 pin) 8 м
ЮВ6906	Горелка TECH TS 18 (М12х1, 1/4Г, 3/8Г) 4 м
ЮВ6306	Горелка TECH TS 18 (М12х1, 1/4Г, 3/8Г) 8 м
ЮВ6906-36	Горелка TECH TS 18F (М12х1, 1/4Г, 3/8Г) 4 м
ЮВ6306-21	Горелка TECH TS 18F (М12х1, 1/4Г, 3/8Г) 8 м
ЮВ7106-36	Горелка TECH TS 18 (М12х1, 1/4Г, 3/8Г) 12 м
ЮУ6906-SV002	Горелка TECH TS 18VF (М12х1, 1/4Г, 3/8Г) 4 м
ЮУ6306-SV002	Горелка TECH TS 18VF (М12х1, 1/4Г, 3/8Г) 8 м
ЮУ6906-SV001	Горелка TECH TS 18V (М12х1, 1/4Г, 3/8Г) 4 м
ЮУ6306-SV001	Горелка TECH TS 18V (М12х1, 1/4Г, 3/8Г) 8 м

TECH SUPER TS 18

ТЕХНИЧЕСКИЕ ХАРАКТЕРИСТИКИ

ПВ 100% DC, А	400
ПВ 100% AC, А	300
Электрод Ø, мм	1,0–4,0
Длина кабеля, м	4–8
Кожаная вставка кабеля, м	0,8
Масса, кг	2,2–4,0
Масса горелки с 1 м кабеля, кг	0,6
Охлаждение	водяное
Минимальный расход воды, л/мин	1,5
Максимальная температура воды, °С	60
Расход газа, л/мин	7–20

КОМПЛЕКТЫ ГОРЕЛОК

АРТИКУЛ	НАИМЕНОВАНИЕ
ЮВ66906-00	Горелка TECH SUPER TS 18 (М12х1, 1/4Г, 3/8Г) 4 м
ЮВ66306-00	Горелка TECH SUPER TS 18 (М12х1, 1/4Г, 3/8Г) 8 м
ЮВ66960-20	Горелка TECH SUPER TS 18 (ОКС, М10х1, 6/р, 7 pin) 4 м
ЮВ66906-SV002	Горелка TECH SUPER TS 18 (ОКС+б/р, 2 pin вилка) 4 м
ЮВ66306-SV002	Горелка TECH SUPER TS 18 (ОКС+б/р, 2 pin вилка) 8 м

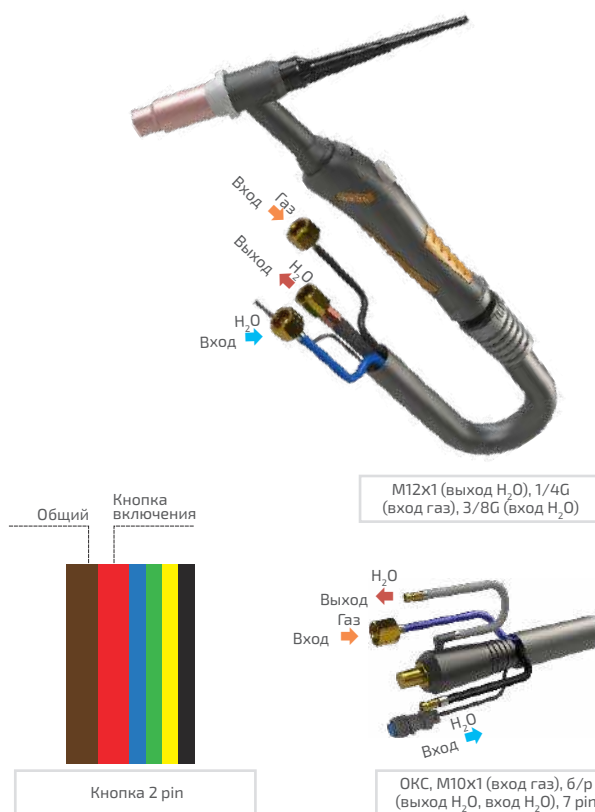
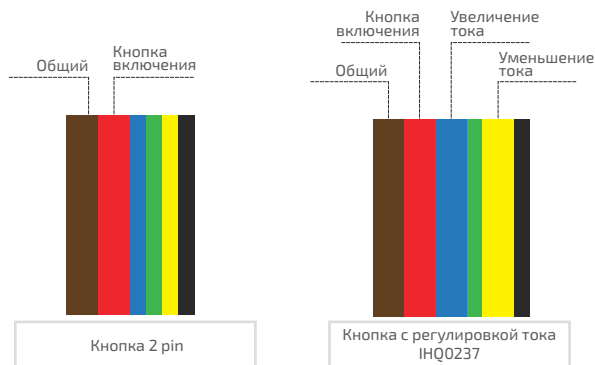
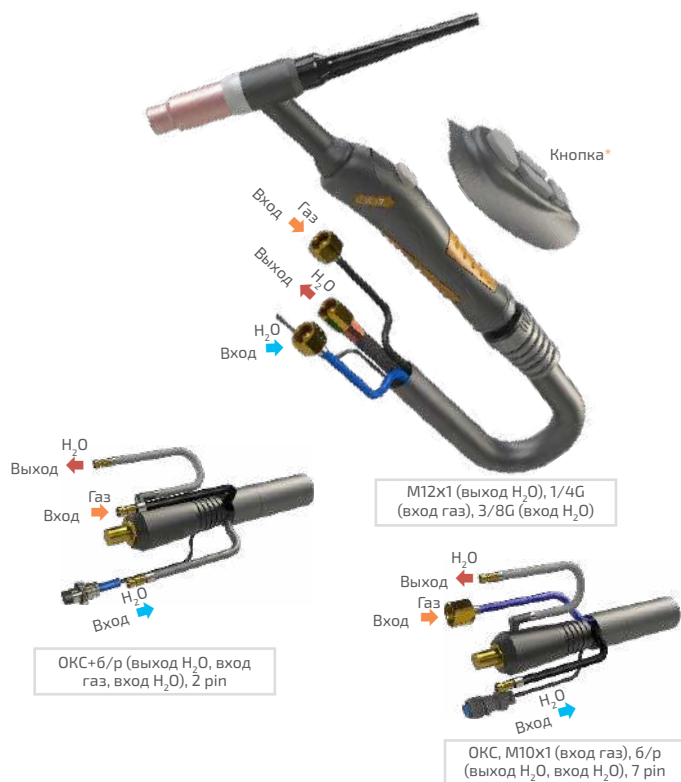

* Съёмной кнопкой оснащены арт. ЮВ6901-21 и ЮВ6301-21.



TECH TS 20

ТЕХНИЧЕСКИЕ ХАРАКТЕРИСТИКИ

ПВ 100% DC, А	250
ПВ 100% AC, А	220
Электрод Ø, мм	1,0–3,2
Длина кабеля, м	4–8
Кожаная вставка кабеля, м	0,8
Масса, кг	1,7–2,6
Масса горелки с 1 м кабеля, кг	0,34
Охлаждение	водяное
Минимальный расход воды, л/мин	1,5
Максимальная температура воды, °С	60
Расход газа, л/мин	7–18

КОМПЛЕКТЫ ГОРЕЛОК

АРТИКУЛ	НАИМЕНОВАНИЕ
ЮМ6906	Горелка TECH TS 20 (M12x1, 1/4G, 3/8G) 4 м
ЮМ6306	Горелка TECH TS 20 (M12x1, 1/4G, 3/8G) 8 м
ЮМ6960-00	Горелка TECH TS 20 (ОКС+б/р, 2 pin) 4 м

TECH SUPER TS 20

ТЕХНИЧЕСКИЕ ХАРАКТЕРИСТИКИ

ПВ 100% DC, А	320
ПВ 100% AC, А	250
Электрод Ø, мм	1,0–3,2
Длина кабеля, м	4–8
Кожаная вставка кабеля, м	0,8
Масса, кг	1,5–2,5
Масса горелки с 1 м кабеля, кг	0,35
Охлаждение	водяное
Минимальный расход воды, л/мин	1,5
Максимальная температура воды, °С	60
Расход газа, л/мин	7–18

КОМПЛЕКТЫ ГОРЕЛОК

АРТИКУЛ	НАИМЕНОВАНИЕ
ЮМ66906-00	Горелка TECH SUPER TS 20 (M12x1, 1/4G, 3/8G) 4 м
ЮМ66306-00	Горелка TECH SUPER TS 20 (M12x1, 1/4G, 3/8G) 8 м

TECH TS 25

ТЕХНИЧЕСКИЕ ХАРАКТЕРИСТИКИ

ПВ 100% DC, А	250
ПВ 100% AC, А	220
Электрод Ø, мм	1,0–3,2
Длина кабеля, м	4–8
Кожаная вставка кабеля, м	0,8
Масса, кг	1,5–2,5
Масса горелки с 1 м кабеля, кг	0,68
Охлаждение	водяное
Минимальный расход воды, л/мин	1,5
Максимальная температура воды, °С	60
Расход газа, л/мин	7–18

КОМПЛЕКТЫ ГОРЕЛОК

АРТИКУЛ	НАИМЕНОВАНИЕ
ЮЮ6906	Горелка TECH TS 25 (M12x1, 1/4G, 3/8G) 4 м
ЮЮ6306	Горелка TECH TS 25 (M12x1, 1/4G, 3/8G) 8 м

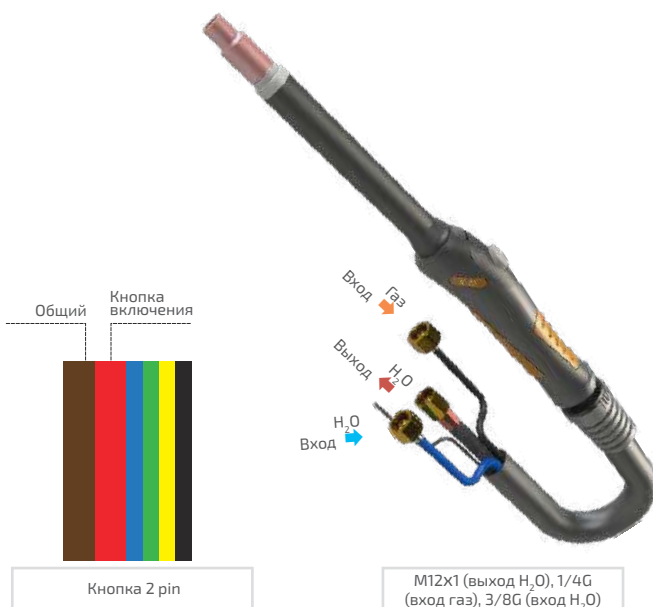
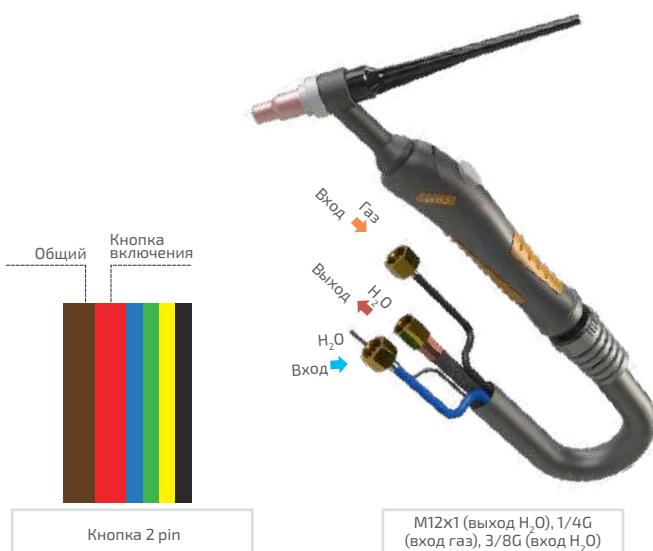
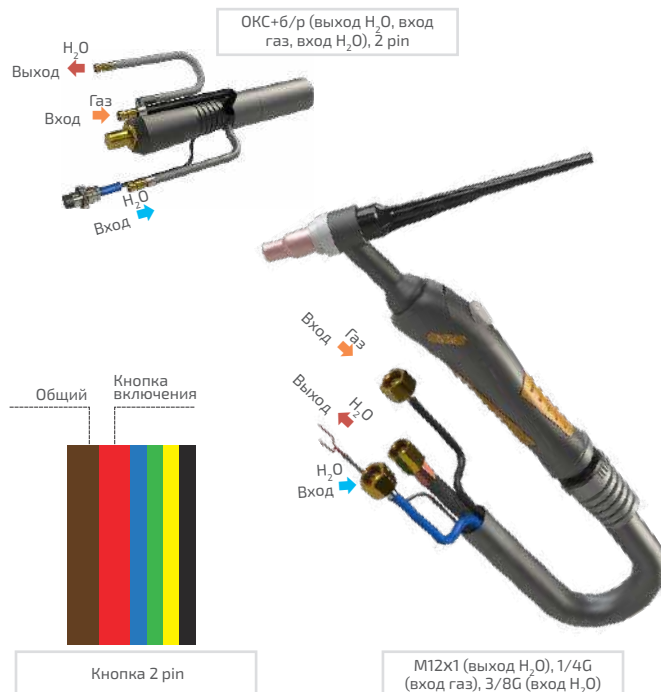

TECH TS 26

ТЕХНИЧЕСКИЕ ХАРАКТЕРИСТИКИ

ПВ 35% DC, А	180
ПВ 35% AC, А	130
Электрод Ø, мм	1,0–4,0
Длина кабеля, м	4–8
Кожаная вставка кабеля, м	0,8
Масса, кг	2,5–4,8
Масса горелки с 1 м кабеля, кг	0,74
Охлаждение	воздушное

КОМПЛЕКТЫ ГОРЕЛОК

Артикул	Наименование
IOW6960	Горелка TECH TS 26 (OKC+6/p, 2 pin) 4 м
IOW6360	Горелка TECH TS 26 (OKC+6/p, 2 pin) 8 м
IOW6907	Горелка TECH TS 26 (3/8G, 2 pin) 4 м
IOW6307	Горелка TECH TS 26 (3/8G, 2 pin) 8 м
IOW6906	Горелка TECH TS 26 (M12x1) 4 м
IOW6306	Горелка TECH TS 26 (M12x1) 8 м
IOW6306-SV002	Горелка TECH TS 26 (M12x1) 12 м
IOW7104-20*	Горелка TECH TS 26 (OKC+M10x1, 5 pin) 4 м
IOW8004-20*	Горелка TECH TS 26 (OKC+M10x1, 5 pin) 8 м
IOR6906	Горелка TECH TS 26F (M12x1) 4 м
IOR6306	Горелка TECH TS 26F (M12x1) 8 м
IOC9906	Горелка TECH TS 26V (M12x1) 4 м
IOC9306	Горелка TECH TS 26V (M12x1) 8 м
IOC9506	Горелка TECH TS 26VF (M12x1) 4 м
IOW6960-SV004	Горелка TECH TS 26 (OKC+6/p, 5pin) 4м
IOW6360-SV004	Горелка TECH TS 26 (OKC+6/p, 5pin) 8м
IOW6360-SV003	Горелка TECH TS 26 (OKC+6/p d=5мм, 5 pin INQ0756) 8 м
IOW6906-SV002	Горелка TECH TS 26 (euro adaptor) 4 м



* Съёмной кнопкой оснащены арт. IOW7104-20 и IOW8004-20.



СВАРОЧНЫЕ ГОРЕЛКИ PRO TIG



PRO TS 17

PRO TS 18

PRO TS 26

Продолжительность включения, %	35	100	35
Ток при сварке DC, А	140	320	180
Ток при сварке AC, А	125	240	130
Тип охлаждения	воздушное	водяное	воздушное
Диаметр электрода, мм	1,0–3,2	1,0–4,0	1,0–4,0
Наличие кожаной вставки	нет	нет	нет
Минимальный расход воды, л/мин	–	1,5	–
Максимальная температура воды, °С	–	60	–
Артикул 4 м	IOZ6960-SV001	IOB6967-SV001	IOW6906-SV001
Артикул 8 м	IOZ6360-SV001	IOB6367-SV001	IOW6306-SV001
Артикул 12 м	–	–	–
Длина кабеля, м	4; 8	4; 8	4; 8
Масса, кг	1,8; 3,6	2,1; 4,4	1,0; 4,0
Масса горелки с 1 м кабеля, кг	0,58	0,66	0,78



ДЛЯ КОРРЕКТНОЙ РАБОТЫ ГОРЕЛКИ/ПЛАЗМОТРОНА РЕКОМЕНДУЕТСЯ ИСПОЛЬЗОВАТЬ РАСХОДНЫЕ МАТЕРИАЛЫ ТМ «СВАРОГ»



СВАРОЧНЫЕ ГОРЕЛКИ PRO TIG

ВЗАИМОЗАМЕНЯЕМОСТЬ

Расходные части (сопла, цанги, держатели цанг) взаимозаменяемы с аналогами ведущих европейских брендов.



ШАРНИРНОЕ СОЕДИНЕНИЕ

Шарнирное соединение повышает удобство вращения горелки во время работы.



СИЛОВОЙ КАБЕЛЬ

Сечение силового кабеля обеспечивает хорошую проводимость тока и позволяет работать на максимальных нагрузках. Силовой кабель обладает предельной гибкостью и равномерной теплопередачей. Использование высокотехнологичных материалов кабеля повышает его износостойкость.

ГОЛОВКИ TIG

В ассортименте представлен широкий выбор головок: стандартные, гибкие, вентильные.



ЭРГОНОМИЧНАЯ РУКОЯТКА

Уникальный дизайн является воплощением эргономики, удобства и фирменного стиля ТМ «Сварог». Благодаря продуманной форме рукоятка идеально лежит в руке. Для повышения удобства рукоятка оснащена двумя силиконовыми вставками.

СОЕДИНЕНИЯ

Подключение горелки к любому аппарату теперь возможно. Воспользуйтесь широкой линейкой переходников и пин-разъемов для комплектации горелки именно для вашего оборудования.



PRO TS 17

ТЕХНИЧЕСКИЕ ХАРАКТЕРИСТИКИ

ПВ 35% DC, А	140
ПВ 35% AC, А	125
Электрод Ø, мм	1,0–3,2
Длина кабеля, м	4–8
Масса, кг	1,8–3,6
Масса горелки с 1 м кабеля, кг	0,58
Охлаждение	воздушное

КОМПЛЕКТЫ ГОРЕЛОК

АРТИКУЛ	НАИМЕНОВАНИЕ
IOZ6960-SV001	Горелка PRO TS 17 (ОКС+б/р, 2 pin) 4 м
IOZ6360-SV001	Горелка PRO TS 17 (ОКС+б/р, 2 pin) 8 м
IOZ6906-SV001	Горелка PRO TS 17 (M12x1) 4 м
IOZ6306-SV001	Горелка PRO TS 17 (M12x1) 8 м

PRO TS 18

ТЕХНИЧЕСКИЕ ХАРАКТЕРИСТИКИ

ПВ 100% DC, А	320
ПВ 100% AC, А	240
Электрод Ø, мм	1,0–4,0
Длина кабеля, м	4–8
Масса, кг	2,1–4,4
Масса горелки с 1 м кабеля, кг	0,66
Охлаждение	водяное
Минимальный расход воды, л/мин	1,5
Максимальная температура воды, °С	60
Расход газа, л/мин	7–20

КОМПЛЕКТЫ ГОРЕЛОК

АРТИКУЛ	НАИМЕНОВАНИЕ
IOB6967-SV001	Горелка PRO TS 18 (ОКС+б/р, 2 pin) 4 м
IOB6367-SV001	Горелка PRO TS 18 (ОКС+б/р, 2 pin) 8 м
IOB6906-SV001	Горелка PRO TS 18 (M12x1, 1/4G, 3/8G) 4 м
IOB6306-SV001	Горелка PRO TS 18 (M12x1, 1/4G, 3/8G) 8 м

PRO TS 26

ТЕХНИЧЕСКИЕ ХАРАКТЕРИСТИКИ

ПВ 35% DC, А	180
ПВ 35% AC, А	130
Электрод Ø, мм	1,0–4,0
Длина кабеля, м	4–8
Масса, кг	2,5–4,8
Масса горелки с 1 м кабеля, кг	0,78
Охлаждение	воздушное

КОМПЛЕКТЫ ГОРЕЛОК

АРТИКУЛ	НАИМЕНОВАНИЕ
IOU6960-SV001	Горелка PRO TS 26 (ОКС+б/р, 2 pin) 4 м
IOU6360-SV001	Горелка PRO TS 26 (ОКС+б/р, 2 pin) 8 м
IOU6906-SV003	Горелка PRO TS 26 (ОКС+б/р, 5 pin) 4 м
IOU6306-SV003	Горелка PRO TS 26 (ОКС+б/р, 5 pin) 8 м
IOU6907-SV001	Горелка PRO TS 26 (3/8G, 2 pin) 4 м
IOU6307-SV001	Горелка PRO TS 26 (3/8G, 2 pin) 8 м
IOU6906-SV001	Горелка PRO TS 26 (M12x1) 4 м
IOU6306-SV001	Горелка PRO TS 26 (M12x1) 8 м
IOR6906-SV001	Горелка PRO TS 26F (M12x1) 4 м
IOR6306-SV001	Горелка PRO TS 26F (M12x1) 8 м

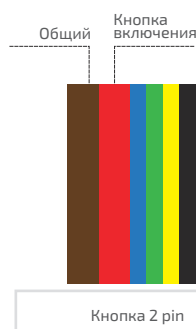
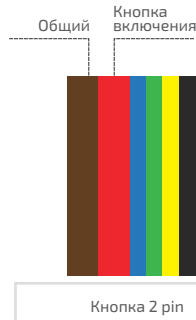
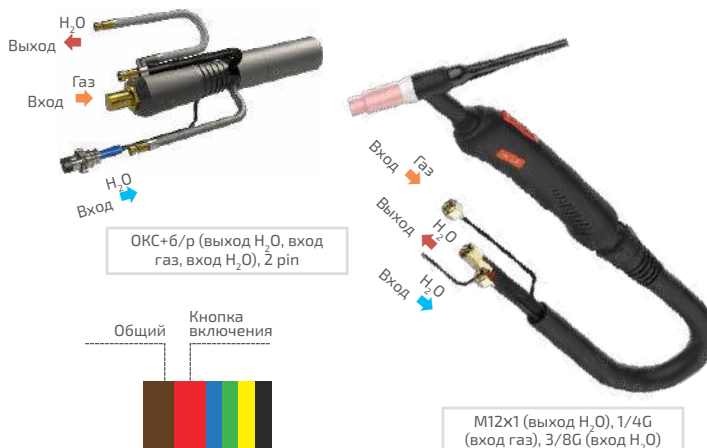
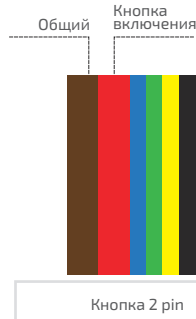

РАСХОДНЫЕ МАТЕРИАЛЫ TIG

TS 17-18-26/SUPER TS 18

АРТИКУЛ	НАИМЕНОВАНИЕ	Вес, г	Кол- во	АРТИКУЛ	НАИМЕНОВАНИЕ	Вес, г	Кол- во
IFT8290	Сетка Mutant12 (19,3 мм)	1	10	IGS0047	Сопло удл. Ø9,5 (TS 17-18-26)	31,3	10
IFT8291	Сетка Mutant14 (22,8 мм)	2	10	IGS0048	Сопло удл. Ø11,0 (TS 17-18-26)	32,6	10
IFT8292	Сетка Mutant16 (25,9 мм)	3	10	IGS0049	Сопло удл. Ø12,5 (TS 17-18-26)	34,5	10
IFT8293	Сетка Mutant24 (38,9 мм)	5	10	IGS0061	Сопло д/горелки Ø12,5 (TS 9-20-24-25) №8	11,2	10
IFT8528	Кольцо TIG уплотнительное	0,5	10	IGS0062	Сопло д/горелки Ø16,0 (TS 9-20-24-25) №10	13,8	10
IGF0001-10	Держатель цанги (газ. линза) Ø1,0 (TS 17-18-26)	39,9	10	IGS0065	Сопло д/горелки Ø11,0 (TS 9-20-24-25) №7	10,3	10
IGF0001-16	Держатель цанги (газ. линза) Ø1,6 (TS 17-18-26)	38,8	10	IGS0067	Сопло д/горелки Ø6,5 (TS 9-20-24-25) №4	7,5	10
IGF0001-20	Держатель цанги (газ. линза) Ø2,0 (TS 17-18-26)	35,3	10	IGS0068	Сопло д/горелки Ø8,0 (TS 9-20-24-25) №5	6,7	10
IGF0001-24	Держатель цанги (газ. линза) Ø2,4 (TS 17-18-26)	35,3	10	IGS0069	Сопло д/горелки Ø9,5 (TS 9-20-24-25) №6	8,2	10
IGF0001-32	Держатель цанги (газ. линза) Ø3,2 (TS 17-18-26)	39,6	10	IGS0071	Сопло д/горелки Ø11,5 Mini	10	10
IGF0001-40	Держатель цанги (газ. линза) Ø4,0 (TS 17-18-26)	39,4	10	IGS0082	Сопло (газ. линза) Ø19,5 (TS 17-18-26)	18,8	10
IGF0002-24	Держатель цанги бол. газ. линза Ø2,4 (TS 17-18-26)	95	10	IGS0085	Сопло (газ. линза) Ø12,5 (TS 17-18-26)	25,6	10
IGF0002-32	Держатель цанги бол. газ. линза Ø3,2 (TS 17-18-26)	95	10	IGS0086	Сопло (газ. линза) Ø6,5 (TS 17-18-26)	25	10
IGF0002-40	Держатель цанги бол. газ. линза Ø4,0 (TS 17-18-26)	95	10	IGS0087	Сопло (газ. линза) Ø8,0 (TS 17-18-26)	25,8	10
IGF0005-10	Держатель цанги газ. линза Ø1,0 (TS 9-20-24-25)	9,8	10	IGS0088	Сопло (газ. линза) Ø9,5 (TS 17-18-26)	26	10
IGF0005-16	Держатель цанги газ. линза Ø1,6 (TS 9-20-24-25)	10,1	10	IGS0089	Сопло (газ. линза) Ø11,0 (TS 17-18-26)	25,7	10
IGF0005-20	Держатель цанги газ. линза Ø2,0 (TS 9-20-24-25)	10,1	10	IGS0095	Сопло д/горелки газ. линза Ø12,5 (TS 9-20-24-25)	9,7	10
IGF0005-24	Держатель цанги газ. линза Ø2,4 (TS 9-20-24-25)	9,8	10	IGS0096	Сопло д/горелки газ. линза Ø6,4 (TS 9-20-24-25)	8,8	10
IGF0005-32	Держатель цанги газ. линза Ø3,2 (TS 9-20-24-25)	9,8	10	IGS0097	Сопло д/горелки газ. линза Ø8,0 (TS 9-20-24-25)	12,6	10
IGF0006-10	Держатель цанги Ø1,0 (TS 17-18-26)	14,8	10	IGS0098	Сопло д/горелки газ. линза Ø9,5 (TS 9-20-24-25)	12,8	10
IGF0006-16	Держатель цанги Ø1,6 (TS 17-18-26)	14,9	10	IGS0099	Сопло д/горелки газ. линза Ø11,0 (TS 9-20-24-25)	13	10
IGF0006-20	Держатель цанги Ø2,0 (TS 17-18-26)	16,6	10	IGS0600	Сопло д/горелки удл. Ø4,0 (TS 9-20-24-25)	11,2	10
IGF0006-24	Держатель цанги Ø2,4 (TS 17-18-26)	14,7	10	IGS0606	Сопло д/горелки удл. Ø6,5 (TS 9-20-24-25)	13,3	10
IGF0006-32	Держатель цанги Ø3,2 (TS 17-18-26)	14,8	10	IGS0607	Сопло д/горелки удл. Ø8,0 (TS 9-20-24-25)	14,8	10
IGF0006-40	Держатель цанги Ø4,0 (TS 17-18-26)	14,5	10	IGS0609	Сопло д/горелки удл. Ø9,5 (TS 9-20-24-25)	17,7	10
IGF0007-16	Держатель цанги Ø1,6 (TS 17-18-26)	9	10	IGS0720-SVA	Сопло прозрачное Ø6,0	7	1
IGF0007-20	Держатель цанги Ø2,0 (TS 17-18-26)	9	10	IGS0721-SVA	Сопло прозрачное Ø8,0	7	1
IGF0007-24	Держатель цанги Ø2,4 (TS 17-18-26)	9	10	IGS0722-SVA	Сопло прозрачное Ø10,0	7	1
IGF0007-32	Держатель цанги Ø3,2 (TS 17-18-26)	9	10	IGS0722-SVA02	Набор с прозрачным соплом Ø10,0	100	1
IGF0086-10	Держатель цанги короткий газ. линза Ø1,0 (TS 17-18-26)	12	10	IGS0723-SVA	Сопло прозрачное Ø11,0	7	1
IGF0086-16	Держатель цанги короткий газ. линза Ø1,6 (TS 17-18-26)	12	10	IGS0724-SVA	Сопло прозрачное Ø13,0	8	1
IGF0086-20	Держатель цанги короткий газ. линза Ø2,0 (TS 17-18-26)	12	10	IGS0726-SVA	Сопло прозрачное Ø14,6	8	1
IGF0086-24	Держатель цанги короткий газ. линза Ø2,4 (TS 17-18-26)	12	10	IGS0730-SVA01	Сопло Mutant12 (19,3 мм)	12	1
IGF0086-32	Держатель цанги короткий газ. линза Ø3,2 (TS 17-18-26)	12	10	IGS0730-SVA02	Набор Mutant12 (19,3 мм)	100	1
IGF0086-40	Держатель цанги короткий газ. линза Ø4,0 (TS 17-18-26)	12	10	IGS0731-SVA01	Сопло Mutant14 (22,8 мм)	14	1
IGK0003	Кольцо (Super TS 18)	4	10	IGS0731-SVA02	Набор Mutant14 (22,8 мм)	100	1
IGK0005	Кольцо бол. газ. линза (TS 17-18-26)	0,5	10	IGS0732-SVA01	Сопло Mutant16 (25,9 мм)	20	1
IGK0007	Кольцо (TS 17-18-26)	3,6	10	IGS0732-SVA02	Набор Mutant16 (25,9 мм)	100	1
IGK0008	Кольцо (газ. линза) (TS 17-18-26)	4,6	10	IGS0733-SVA01	Сопло Mutant24 (38,9 мм)	34	1
IGK0062	Кольцо газ. линза Mutant/прогр. (TS 17-18-26)	0,5	10	IGS0733-SVA02	Набор Mutant24 (38,9 мм)	100	1
IGK0068	Кольцо д/гор. (TS 17-18-26)	3	10	IGU0006-10	Цанга Ø1,0 (TS 17-18-26)	5,5	10
IGS0001	Сопло Ø12,5 (TS 17-18-26) №8	22,4	10	IGU0006-16	Цанга Ø1,6 (TS 17-18-26)	5,5	10
IGS0002	Сопло Ø16,0 (TS 17-18-26)	28	10	IGU0006-20	Цанга Ø2,0 (TS 17-18-26)	5,5	10
IGS0003	Сопло Ø19,5 (TS 17-18-26)	34,7	10	IGU0006-24	Цанга Ø2,4 (TS 17-18-26)	5,5	10
IGS0005	Сопло Ø11,0 (TS 17-18-26) №7	23,1	10	IGU0006-30	Цанга Ø3,0 (TS 17-18-26)	5,5	10
IGS0007	Сопло Ø6,5 (TS 17-18-26) №4	21,3	10	IGU0006-32	Цанга Ø3,2 (TS 17-18-26)	5,5	10
IGS0008	Сопло Ø8,0 (TS 17-18-26) №5	20,8	10	IGU0006-40	Цанга Ø4,0 (TS 17-18-26)	5,5	10
IGS0009	Сопло Ø9,5 (TS 17-18-26) №6	21,9	10	IGU0007-10	Цанга Ø1,0 (универсал)	5,5	10
IGS0026	Сопло д/гор. бол. газ. линза Ø12,5 (TS 17-18-26)	36	10	IGU0007-16	Цанга Ø1,6 (универсал)	5,5	10
IGS0027	Сопло д/гор. бол. газ. линза Ø16,0 (TS 17-18-26)	36	10	IGU0007-20	Цанга Ø2,0 (универсал)	5,5	10
IGS0028	Сопло д/гор. бол. газ. линза Ø19,5 (TS 17-18-26)	36	10	IGU0007-24	Цанга Ø2,4 (универсал)	5,5	10
IGS0029	Сопло д/гор. бол. газ. линза Ø24,0 (TS 17-18-26)	36	10	IGU0007-32	Цанга Ø3,2 (универсал)	5,5	10
IGS0031	Сопло (газ. линза) удл. Ø8,0 (TS 17-18-26)	34,8	10	IGU0007-40	Цанга Ø4,0 (универсал)	5,5	10
IGS0032	Сопло (газ. линза) удл. Ø9,5 (TS 17-18-26)	34,3	10	IGU0069-10	Цанга скошенная Ø1,0 (TS 17-18-26)	5,5	10
IGS0034	Сопло (газ. линза) удл. Ø12,5 (TS 17-18-26)	36,4	10	IGU0069-16	Цанга скошенная Ø1,6 (TS 17-18-26)	5,5	10
IGS0035	Сопло (газ. линза) удл. Ø6,5 (TS 17-18-26)	33,4	10	IGU0069-20	Цанга скошенная Ø2,0 (TS 17-18-26)	5,5	10
IGS0040	Сопло удл. Ø6,5 (TS 17-18-26)	28,4	10	IGU0069-24	Цанга скошенная Ø2,4 (TS 17-18-26)	5,5	10
IGS0041	Сопло д/гор. Ø6,5 (TS 9-20-24-25)	11,1	10	IGU0069-32	Цанга скошенная Ø3,2 (TS 17-18-26)	5,5	10
IGS0042	Сопло д/гор. Ø8,0 (TS 9-20-24-25)	12,2	10	INH0011	Заглушка длинная (TS 17-18-26)	18,2	10
IGS0043	Сопло д/горелки Ø9,5 (TS 9-20-24-25)	13,4	10	INH0012	Заглушка короткая (TS 17-18-26)	7,8	10
IGS0045	Сопло д/горелки Ø4,0 (TS 9-20-24-25)	8,1	10	INH0051	Заглушка средняя (TS 17-18-26)	13	10
IGS0046	Сопло удл. Ø8,0 (TS 17-18-26)	29,8	10				



РАСХОДНЫЕ МАТЕРИАЛЫ TIG

TS 9-20-25/SUPER TS 20

АРТИКУЛ	НАИМЕНОВАНИЕ	Вес, г	Кол- во	АРТИКУЛ	НАИМЕНОВАНИЕ	Вес, г	Кол- во
IFT8290	Сетка Mutant12 (19,3 мм)	1	10	IGS0095	Сопло (газ. линза) Ø12,5 (TS 9-20-25)	9,7	10
IFT8291	Сетка Mutant14 (22,8 мм)	2	10	IGS0096	Сопло (газ. линза) Ø6,4 (TS 9-20-25)	8,8	10
IFT8292	Сетка Mutant16 (25,9 мм)	3	10	IGS0097	Сопло (газ. линза) Ø8,0 (TS 9-20-25)	12,6	10
IFT8293	Сетка Mutant24 (38,9 мм)	5	10	IGS0098	Сопло (газ. линза) Ø9,5 (TS 9-20-25)	12,8	10
IFT8528	Кольцо TIG уплотнительное	0,5	10	IGS0099	Сопло (газ. линза) Ø11,0 (TS 9-20-25)	13	10
IGF0005-10	Держатель цанги (газ. линза) Ø1,0 (TS 9-20-25)	9,8	10	IGS0600	Сопло удл. Ø4,0 (TS 9-20-25)	11,2	10
IGF0005-16	Держатель цанги (газ. линза) Ø1,6 (TS 9-20-25)	10,1	10	IGS0606	Сопло удл. Ø6,5 (TS 9-20-25)	13,3	10
IGF0005-20	Держатель цанги (газ. линза) Ø2,0 (TS 9-20-25)	10,1	10	IGS0607	Сопло удл. Ø8,0 (TS 9-20-25)	14,8	10
IGF0005-24	Держатель цанги (газ. линза) Ø2,4 (TS 9-20-25)	9,8	10	IGS0609	Сопло удл. Ø9,5 (TS 9-20-25)	17,7	10
IGF0005-32	Держатель цанги (газ. линза) Ø3,2 (TS 9-20-25)	9,8	10	IGS0720-SVA	Сопло прозрачное Ø6,0	7	1
IGF0008-10	Держатель цанги Ø1,0 (TS 9-20-25)	4,6	10	IGS0721-SVA	Сопло прозрачное Ø8,0	7	1
IGF0008-16	Держатель цанги Ø1,6 (TS 9-20-25)	4,8	10	IGS0722-SVA	Сопло прозрачное Ø10,0	7	1
IGF0008-20	Держатель цанги Ø2,0 (TS 9-20-25)	4,6	10	IGS0723-SVA	Сопло прозрачное Ø11,0	7	1
IGF0008-24	Держатель цанги Ø2,4 (TS 9-20-25)	4,4	10	IGS0724-SVA	Сопло прозрачное Ø13,0	8	1
IGF0008-32	Держатель цанги Ø3,2 (TS 9-20-25)	4,5	10	IGS0726-SVA	Сопло прозрачное Ø14,6	8	1
IGK0006	Кольцо (TS 9-20-25)	1,5	10	IGS0730-SVA01	Сопло Mutant12 (19,3 мм)	12	1
IGS0041	Сопло газовое Ø6,5 (TS 9-20-25)	11,1	10	IGS0731-SVA01	Сопло Mutant14 (22,8 мм)	14	1
IGS0042	Сопло газовое Ø8,0 (TS 9-20-25)	12,2	10	IGS0732-SVA01	Сопло Mutant16 (25,9 мм)	20	1
IGS0043	Сопло газовое Ø9,5 (TS 9-20-25)	13,4	10	IGS0733-SVA01	Сопло Mutant24 (38,9 мм)	34	1
IGS0045	Сопло газовое Ø4,0 (TS 9-20-25)	8,1	10	IGU0008-10	Цанга Ø1,0 (TS 9-20-25)	5,5	10
IGS0061	Сопло Ø12,5 (TS 9-20-25) №8	11,2	10	IGU0008-16	Цанга Ø1,6 (TS 9-20-25)	5,5	10
IGS0062	Сопло Ø16,0 (TS 9-20-25) №10	13,8	10	IGU0008-20	Цанга Ø2,0 (TS 9-20-25)	5,5	10
IGS0065	Сопло Ø11,0 (TS 9-20-25) №7	10,3	10	IGU0008-24	Цанга Ø2,4 (TS 9-20-25)	5,5	10
IGS0067	Сопло Ø6,4 (TS 9-20-25) №4	7,5	10	IGU0008-32	Цанга Ø3,2 (TS 9-20-25)	5,5	10
IGS0068	Сопло Ø8,0 (TS 9-20-25) №5	6,7	10	ИНЮ015	Заглушка короткая (TS 9-20-25)	5,3	10
IGS0069	Сопло Ø9,5 (TS 9-20-25) №6	8,2	10	ИНЮ018	Заглушка длинная (TS 9-20-25)	7,8	10
IGS0091	Сопло (газ. линза) удл. Ø6,5 (TS 9-20-25)	11,2	10	ИНЮ019	Заглушка средняя (TS 9-20-25)	14,9	10
IGS0092	Сопло (газ. линза) удл. Ø8,0 (TS 9-20-25)	13,3	10				



РАСХОДНЫЕ МАТЕРИАЛЫ TIG TS 17-18-26/SUPER TS 18

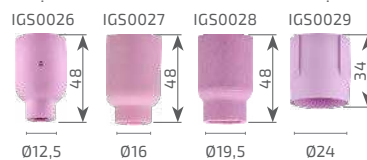
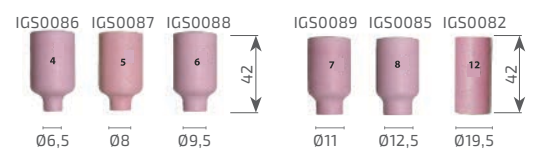
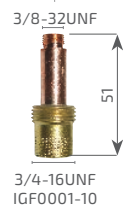
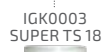
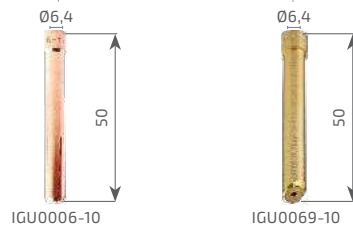
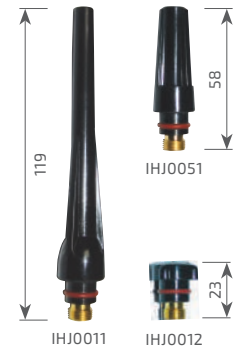

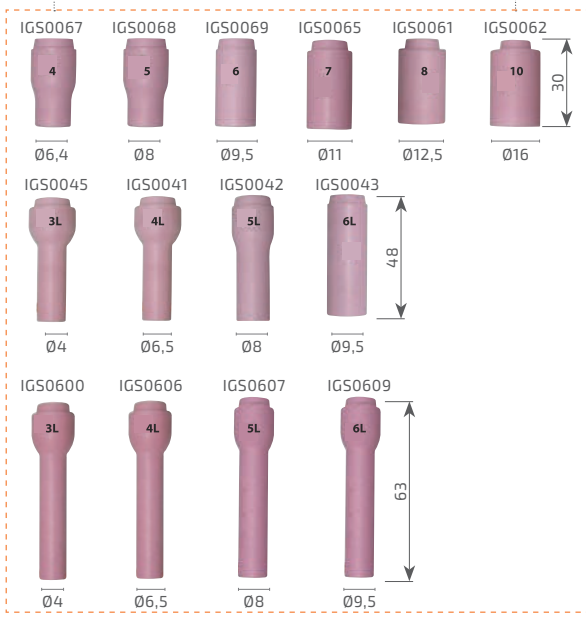
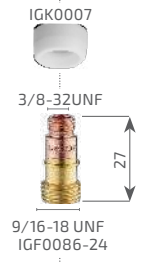
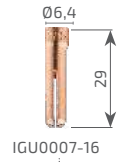

СОПЛА ОТ TS 9/20/25

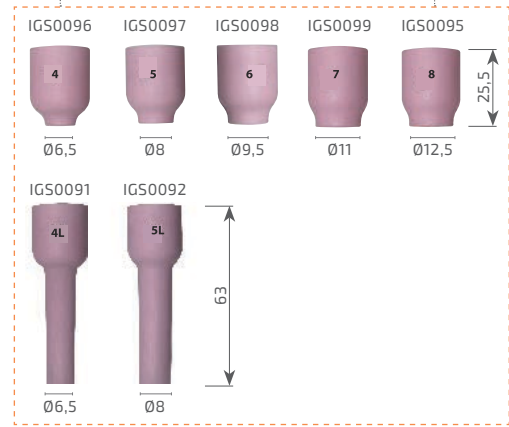

СОПЛА Г/Л ОТ TS 9/20/25



* Максимальный диаметр вольфрамового электрода – 2,4 мм. В комплектацию сопла входит сетка из нержавеющей стали.
 ** В комплектацию набора входит сопло с сеткой, дополнительная сетка, держатель цанги IGF0086-24, цанга IGL0007-24, кольцо IGK0062.
 *** В комплектацию набора входит сопло IGS0072-25, держатель цанги IGF0086-20, цанга IGL0007-20, кольцо IGK0062, уплотнительное кольцо IFT8528.



РАСХОДНЫЕ МАТЕРИАЛЫ TIG TS 9-20-25/SUPER TS 20

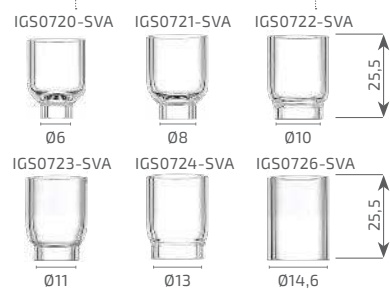
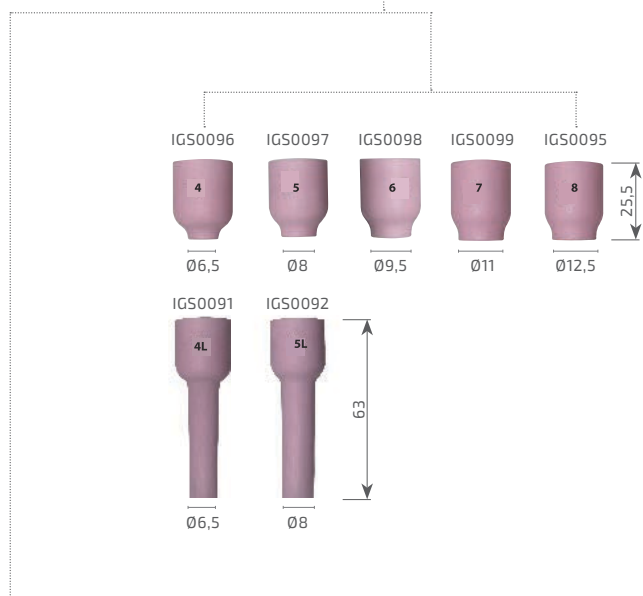
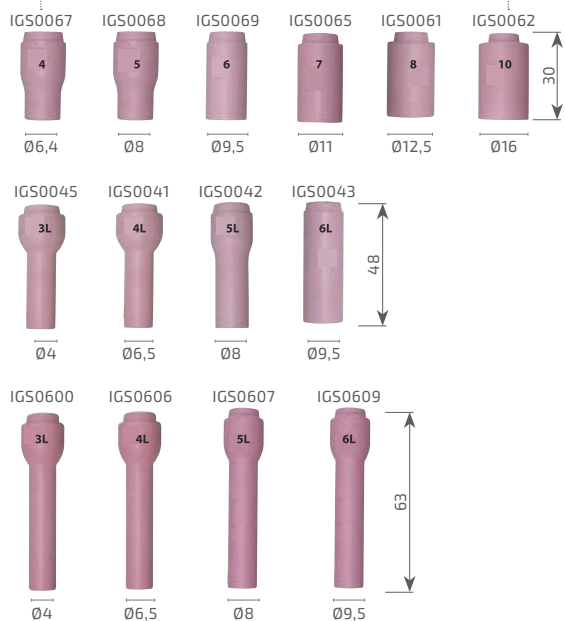
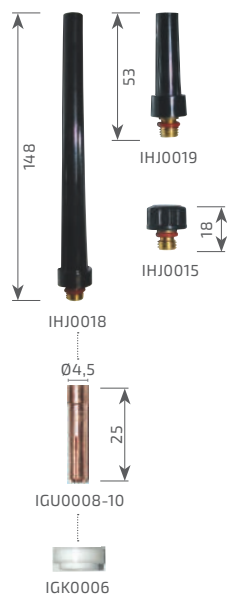

* Максимальный диаметр вольфрамового электрода – 2,4 мм. В комплектацию сопла входит сетка из нержавеющей стали.



ОПИСАНИЕ ТИПОВ СОПЕЛ ДЛЯ TS 17-18-26 И TS 9-20-25

TS 17-18-26

TS 9-20-25

СТАНДАРТНЫЕ

Классические сопла для большинства случаев. Применяются для сварки углеродистых, алюминиевых и нержавеющей сталей и сплавов. Для получения цветных швов при сварке нержавеющей стали необходима высокая квалификация. Для сварки титана не применяется. Максимальный вылет электрода – до 10 мм.

ГАЗОВАЯ ЛИНЗА

Сопла с классической газовой линзой позволяют получить ламинарный поток газа (удобно, когда сварочные работы производятся на сквозняках). Применяются, когда предъявляются высокие требования к качеству сварного шва, для сварки углеродистых, алюминиевых, нержавеющей сталей и сплавов, для сварки труб. Для получения цветных швов при сварке нержавеющей стали необходима средняя квалификация. Для сварки титана не применяется. Максимальный вылет электрода – до 12 мм.

БОЛЬШАЯ ГАЗОВАЯ ЛИНЗА

Сопла с газовой линзой увеличенного диаметра позволяют получить ламинарный поток газа (удобно, когда сварочные работы производятся на сквозняках). Применяются, когда предъявляются повышенные требования к качеству сварного шва, для сварки углеродистых, алюминиевых, нержавеющей сталей и сплавов, для сварки труб. Для получения цветных швов при сварке нержавеющей стали необходима средняя квалификация. Применяются для сварки титана. Максимальный вылет электрода до – 14 мм.

УДЛИНЕННЫЕ

Классические сопла и газовые линзы. Применяются для труднодоступных мест. Для сварки титана не применяется. Максимальный вылет электрода – до 10 мм.

ПРОЗРАЧНЫЕ

Применяются для лучшей наглядности сварочного процесса, для обучения персонала, для труднодоступных мест с ограниченной видимостью. Для сварки титана не применяется. Максимальный вылет электрода – до 12 мм.

МУТАНТ

Сопло №12 с сеткой для повседневных задач. Применяется, когда предъявляются повышенные требования к качеству сварного шва, для сварки углеродистых, алюминиевых, нержавеющей сталей и сплавов. С помощью этого сопла легко получить цветной шов при сварке нержавеющей стали. Комфортная работа с алюминием. Для сварки титана не применяется. Максимальный вылет электрода – до 25 мм. Расход газа составляет 6–12 л/мин.

Сопло №14 с сеткой для повседневных задач. Применяется, когда предъявляются повышенные требования к качеству сварного шва, для сварки углеродистых, алюминиевых, нержавеющей сталей и сплавов. С помощью этого сопла легко получить цветной шов при сварке нержавеющей стали. Комфортная работа с алюминием. Для сварки титана не применяется. Максимальный вылет электрода – до 30 мм. Расход газа составляет 6–12 л/мин.

Сопло №16 с сеткой для повышенных требований к качеству сварного шва. Большая зона защиты. Можно применять при использовании автоматизации или в случае, если сварка производится на большой скорости. Легко получить цветной шов при сварке нержавеющей стали. Применяется для сварки титана. Для сварки алюминия не применяется. Максимальный вылет электрода – до 35 мм. Расход газа составляет 10–18 л/мин.

Сопло №24 с сеткой для повышенных требований к качеству сварного шва. Максимальная зона защиты. Можно применять при использовании автоматизации или в случае, если сварка производится на большой скорости. Легко получить цветной шов при сварке нержавеющей стали. Применяется для сварки титана. Для сварки алюминия не применяется. Максимальный вылет электрода – до 40 мм. Расход газа составляет 10–18 л/мин.



РАЗЪЁМЫ И СОЕДИНИТЕЛИ

ПЕРЕХОДНИКИ

АРТИКУЛ	НАИМЕНОВАНИЕ	Вес, г*	Кол-во шт. в упаковке
ISQ6062	Переходник 3/8G-OKC (вода)	143,4	10
IZT5064	Переходник M14x1-1/4G	44,1	10
IZT5073	Переходник 3/8G-1/8G	42	10
IZT5074	Переходник 3/8G-1/4G	38,3	10
IZT5090	Переходник 3/8G-M12x1	38,6	10
IZT5094	Переходник M14x1-M12x1	45,9	10
IZT5600	Переходник M12x1-M10x1 (внут.)	20	10
IZT5601	Переходник M12x1-3/8G	35,9	10
IZT5605	Переходник M12x1-1/4G	33,9	10
IZT5607	Переходник M12x1-M16x1,5	28,1	10
IZT5660	Переходник M12x1-M10x1	20,6	10
IZT5678	Переходник 1/4G-3/8G	36,8	10
IZT5679	Переходник 1/4G-M14x1	38,7	10
IZT5681	Переходник 1/8G-M12x1	34,5	10
IZT5682	Переходник 1/4 (внут.)-M16x1,5 (внут.)	40	10
IZT5683	Переходник 1/4 (внеш.)-M16x1,5 (внут.)	40	10
IZT5686	Переходник 1/8G-3/8G	37,3	10



ШТУЦЕРЫ

АРТИКУЛ	НАИМЕНОВАНИЕ	Вес, г*	Кол-во шт. в упаковке
ITY0016	Штуцер M12x1 (Ø9)	31,3	10
ITY0052	Штуцер M16x1,5 (Ø9)	39,6	10
ITY0053	Штуцер M16x1,5 (Ø10)	42,5	10
ITY0056	Штуцер M10x1 (Ø9)	17,3	10
ITY8061	Штуцер 3/8G (Ø10)	41,6	10
ITY8064	Штуцер M12x1 (Ø6)	25,9	10
ITY8065	Штуцер 3/8G (Ø9)	39,6	10
ITY8070	Штуцер 3/8G (Ø6)	33,8	10
ITY8076	Штуцер 1/4 G (Ø6)	37	10
ITY8079	Штуцер 3/8 G внеш. (Ø9)	35	10
ITY8081	Штуцер 5/8 G внеш. (Ø10)	32	10
ITY8087	Штуцер M12x1 (Ø10)	25,4	10
IZT9001	Штуцер 1/4 G (Ø5)	38	10
IZT9001-02	Штуцер 1/4 G (Ø6)	37	10
IZT9005	Штуцер 3/8 G (Ø6)	35	10
IZT9008	Штуцер M10x1 (Ø5)	19	10
IZT9065	Штуцер 1/8 G (Ø6)	27	10

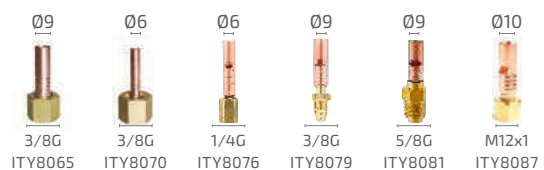

* Допуск ±5%.



РАЗЪЁМЫ И СОЕДИНИТЕЛИ

СОЕДИНИТЕЛИ

АРТИКУЛ	НАИМЕНОВАНИЕ	Вес, г	Кол-во шт. в упаковке
IZT0673	Соединитель быстроразъёмный (RENМ)	3	10
IZT8070	Б/р (быстросъём)	7,6	10
IZT8085	Соединитель быстроразъёмный Ø10 мм (TIG вода)	9	10
IZT8089	Соединитель быстроразъёмный Ø8 мм (TIG вода)	8	10
IZT8090	Соединитель быстроразъёмный Ø4 мм (TIG вода)	6	10
IZT8091	Соединитель (Ø8 мм)	53,2	10
IZT8092	Соединитель (Ø10 мм)	54	10
IZT8095	Соединитель (Ø6 мм)	52	10

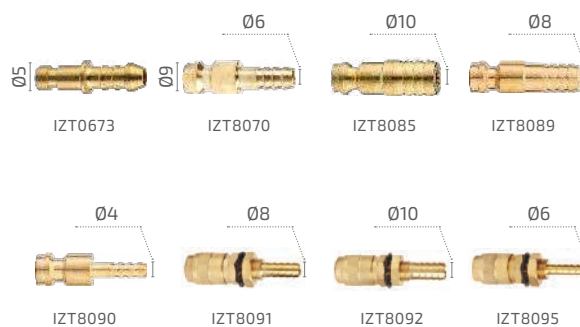

РАЗЪЁМЫ УПРАВЛЕНИЯ И КНОПКИ

АРТИКУЛ	НАИМЕНОВАНИЕ	Кол-во шт. в упаковке
INQ0141	Разъём 5-pin кабельный	10
INQ0142	Разъём 5-pin панельный	10
INQ0147	Разъём 12-pin (штекер)	10
INQ0219	Кнопка TECH TS	10
INQ0228	Кнопка TECH TS	10
INQ0237	Кнопка с регулировкой тока TECH TS	10
INQ0297	Разъём 2-pin	10
INQ0710	Разъём 7-pin кабельный	10
INQ0720	Разъём 7-pin	10
INQ0737	Разъём 3-pin	10
INQ0756	Разъём 5-pin	10
INQ0757	Разъём 2-pin	10
INQ0759	Разъём 2-pin	10
INQ0799	Разъём 3-pin (гнездо)	10
INQ0885	Разъём 2-pin (вилка)	10
INQ0891	Разъём 9-pin	10



РУКОЯТКИ

АРТИКУЛ	НАИМЕНОВАНИЕ
IGV0048	Рукоятка (PRO TS)
IGV0066	Рукоятка (TECH TS)



РАЗЪЁМЫ И СОЕДИНИТЕЛИ

ВИЛКИ, РОЗЕТКИ

АРТИКУЛ	НАИМЕНОВАНИЕ	\varnothing_1 , мм	\varnothing_2 , мм	A max	Сечение кабеля, мм
ISQ0080	Розетка панельная 10–25	9	32	200	10–25
ISQ0053	Розетка панельная 35–70	13	38	400	35–70
ISQ0054	Розетка панельная 70–95	13	38	500	70–95



АРТИКУЛ	НАИМЕНОВАНИЕ	\varnothing_1 , мм	\varnothing_2 , мм	A max	Сечение кабеля, мм
ISQ0060	Вилка панельная 10–25	9	32	200	10–25
ISQ0027	Вилка панельная 35–50	13	41	400	35–50
ISQ0028	Вилка панельная 70–95	13	41	500	70–95



АРТИКУЛ	НАИМЕНОВАНИЕ	\varnothing_1 , мм	A max	Сечение кабеля, мм
ISQ0070	Вилка кабельная 10–25	9	200	10–25
ISQ0077	Вилка кабельная 35–50	13	400	35–50
ISQ0078	Вилка кабельная 70–95	13	500	70–95
ISQ0079	Вилка кабельная 70–95 с двойн. креплением	13	500	70–95



АРТИКУЛ	НАИМЕНОВАНИЕ	\varnothing_1 , мм	A max	Сечение кабеля, мм
ISQ0090	Розетка кабельная 10–25	9	200	10–25
ISQ0097	Розетка кабельная 35–50	13	400	35–50
ISQ0098	Розетка кабельная 70–95	13	500	70–95



АРТИКУЛ	НАИМЕНОВАНИЕ	\varnothing_1 , мм	Кол-во шт. в упаковке
ISQ0030	Вилка кабельная 35–50 + б/р (вода/газ)	13	1
ISQ0030-01	Вилка кабельная 35–50 + б/р (вода/газ)	13	1
ISQ0030-10	Вилка кабельная 35–50 без б/р (вода/газ)	13	1
ISQ0040	Вилка кабельная 10–25 + б/р (вода/газ)	9	1

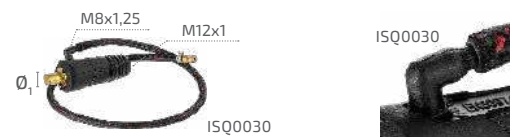

ГОЛОВКИ TIG



IGZ0062



IGZ0077



IGZ0662

Наименование	Головка (TS 17)	Головка (TS 17F)	Головка (TS 17V)
Резьба	5/8 UNF18	5/8 UNF18	5/8 UNF18
Масса, г	93,5	70,3	88,9



IGI0063



IGI0663



IGI0064



IGI0664

Наименование	Головка (TS 18)	Головка (TS 18F)	Головка (TS 18V)	Головка (TS 18VF)
Резьба	3/8 UNF24 левая	3/8 UNF24 левая	3/8 UNF24 левая	3/8 UNF24 левая
Масса, г	110,1	105,5	129,8	146,9



IGZ0071



IGZ0072



IGZ0671



IGZ0672

Наименование	Головка (TS 26)	Головка (TS 26F)	Головка (TS 26V)	Головка (TS 26VF)
Резьба	5/8 UNF18	5/8 UNF18	5/8 UNF18	5/8 UNF18
Масса, г	147,2	114,5	105,5	155,2

V – вентиляльная горелка, F – гибкая головка.

НАБОР ДЛЯ SPOT СВАРКИ

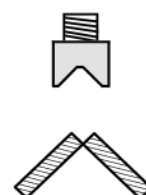
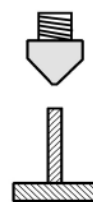

КОМПЛЕКТАЦИЯ НАБОРА ДЛЯ SPOT СВАРКИ

Керамический держатель сопла	1 шт.
Изолятор	1 шт.
Сопло для стыковых и нахлесточных соединений	1 шт.
Сопло для угловых внутренних соединений	1 шт.
Сопло для угловых внешних соединений	1 шт.
Установочный шаблон	1 шт.

ICG0710





TECH CS 50 TECH CS 70 TECH CS 81 TECH CS 101 TECH CS 141 TECH CS 151 TECH CSP 60 TECH CSP 100

Продолжительность включения, %	60	60	60	60	60	60	60	60
Ток при резке Max, А	50	70	80	100	140	150	60	100
Толщина разрезаемого металла, мм	15	20	23	28	35	38	20	28
Способ возбуждения дуги	высокочастотный	высокочастотный	высокочастотный	высокочастотный	высокочастотный	высокочастотный	пневматический	пневматический
Давление воздуха, атм	4,5–5,0	4,5–5,0	4,5–5,0	4,5–5,0	4,5–5,0	4,5–5,0	4,5–5,0	4,5–5,0
Расход газа, л/мин	120	130	160	180	220	220	110	180
Артикул 6 м	IVT6807	IVT6877	IVT6907	IVT6957	IVT6509	IVT6559	IVT03043-21	IVT03063-21
Артикул 12 м	–	–	IVT7907	IVT7957	IVT6505	IVT6555	–	–
Длина кабеля, м	6	6	6; 12	6; 12	6; 12	6; 12	6	6
Масса, кг	2,1	2,5	2,7; 3,4	3,0; 5,6	3,5; 6,4	3,3; 6,6	2,3	3
Масса с 1 м кабеля, кг	0,54	0,62	0,66	0,78	1	1,06	0,8	0,94



ДЛЯ КОРРЕКТНОЙ РАБОТЫ ГОРЕЛКИ/ПЛАЗМОТРОНА РЕКОМЕНДУЕТСЯ ИСПОЛЬЗОВАТЬ РАСХОДНЫЕ МАТЕРИАЛЫ ТМ «СВАРОГ»

РЕЗАКИ ПЛАЗМЕННЫЕ CUT

ПРОЧИЕ МОДЕЛИ



PT-31

P-80

CSA 81

CSA 101

CSA 141

Продолжительность включения, %	60	60	60	60	60
Ток при резке Max, А	40	80	80	100	140
Толщина разрезаемого металла, мм	14	23	23	28	35
Способ возбуждения дуги	высокочастотный	высокочастотный	высокочастотный	высокочастотный	высокочастотный
Давление воздуха, атм	4,5–5,0	4,5–5,0	4,5–5,0	4,5–5,0	4,5–5,0
Расход газа, л/мин	120	140	160	180	220
Артикул 6 м	IVT6251-21	IVT0647	IVT0636	IVT0666	IVT0695
Артикул 12 м	–	–	–	–	IVT0691
Длина кабеля, м	5	5	6; 12	6; 12	6; 12
Масса, кг	2,1	2,18	2,7; 3,4	3,0; 5,6	3,5; 6,4
Масса с 1 м кабеля, кг	0,44	1,02	0,66	0,78	1



ДЛЯ КОРРЕКТНОЙ РАБОТЫ ГОРЕЛКИ/ПЛАЗМОТРОНА РЕКОМЕНДУЕТСЯ ИСПОЛЬЗОВАТЬ РАСХОДНЫЕ МАТЕРИАЛЫ ТМ «СВАРОГ»



СВОДНАЯ ТАБЛИЦА ПРИМЕНЕНИЯ ПЛАЗМОТРОНОВ В ЗАВИСИМОСТИ ОТ ТОЛЩИНЫ РАЗРЕЗАЕМОГО МЕТАЛЛА, ТОКА РЕЗА И ДИАМЕТРА СОПЛА

МОДЕЛЬ ПЛАЗМОТРОНА	СПОСОБ ВОЗБУЖДЕНИЯ ДУГИ	ТОК РЕЗА ДО, А	НИЗКОУГЛЕРОДИСТАЯ СТАЛЬ, ТОЛЩИНА РАЗРЕЗАЕМОГО МЕТАЛЛА, ММ																
			1	2	3	4	5	6	7	8	9	10	11	12	13	14	15	16	
PT-31	Высокочастотный	40	■	■	■	■	■	■	■	■	■	■	■	■	■	■	■	■	
CS 50	Высокочастотный	50	■	■	■	■	■	■	■	■	■	■	■	■	■	■	■	■	
CSP 60, CSPA 60	Пневматический	30	■	■	■	■	■	■	■	■	■	■	■	■	■	■	■	■	
		60	■	■	■	■	■	■	■	■	■	■	■	■	■	■	■	■	
CS 70	Высокочастотный	50	■	■	■	■	■	■	■	■	■	■	■	■	■	■	■	■	
		70	■	■	■	■	■	■	■	■	■	■	■	■	■	■	■	■	
P-80	Высокочастотный	40	■	■	■	■	■	■	■	■	■	■	■	■	■	■	■	■	
		60	■	■	■	■	■	■	■	■	■	■	■	■	■	■	■	■	
		80	■	■	■	■	■	■	■	■	■	■	■	■	■	■	■	■	■
CS 81, CSA 81	Высокочастотный	50	■	■	■	■	■	■	■	■	■	■	■	■	■	■	■	■	
		60	■	■	■	■	■	■	■	■	■	■	■	■	■	■	■	■	
		80	■	■	■	■	■	■	■	■	■	■	■	■	■	■	■	■	■
CSP 100, CSPA 100	Пневматический	40	■	■	■	■	■	■	■	■	■	■	■	■	■	■	■	■	
		80	■	■	■	■	■	■	■	■	■	■	■	■	■	■	■	■	■
		100	■	■	■	■	■	■	■	■	■	■	■	■	■	■	■	■	■
CS 101, CSA 101	Высокочастотный	40	■	■	■	■	■	■	■	■	■	■	■	■	■	■	■	■	
		60	■	■	■	■	■	■	■	■	■	■	■	■	■	■	■	■	
		80	■	■	■	■	■	■	■	■	■	■	■	■	■	■	■	■	■
		100	■	■	■	■	■	■	■	■	■	■	■	■	■	■	■	■	■
CS 141, CSA 141	Высокочастотный	60	■	■	■	■	■	■	■	■	■	■	■	■	■	■	■	■	
		100	■	■	■	■	■	■	■	■	■	■	■	■	■	■	■	■	■
		130	■	■	■	■	■	■	■	■	■	■	■	■	■	■	■	■	■
		140	■	■	■	■	■	■	■	■	■	■	■	■	■	■	■	■	■
CS 151	Высокочастотный	100	■	■	■	■	■	■	■	■	■	■	■	■	■	■	■	■	
		130	■	■	■	■	■	■	■	■	■	■	■	■	■	■	■	■	■
		150	■	■	■	■	■	■	■	■	■	■	■	■	■	■	■	■	■

- чистовой рез.
- разделительный рез.



																				ДИАМЕТР СОПЛА, ММ					
17	18	19	20	21	22	23	24	25	26	27	28	29	30	31	32	33	34	35	36	37	38				
																						1,0			
																							1,0		
																							0,9		
																							1,0		
																							1,2		
																							1,0		
																							1,3		
																							1,5		
																							1,0		
																							1,1		
																							1,2		
																							1,0		
																							1,2		
																							1,4		
																							1,1		
																							1,4		
																							1,7		
																							1,9		
																							1,1		
																							1,4		
																							1,7		
																							1,9		
																							1,4		
																							1,6		
																							1,8		



РЕЗАКИ ПЛАЗМЕННЫЕ CUT

БЕЗОПАСНОСТЬ

Специальный предохранитель курка препятствует незапланированному включению плазмоторна и повышает безопасность работы. Два пин-разъёма в рукоятке обеспечивают безопасность при смене расходных частей: плазмоторн не включится, пока не будет установлена защитная насадка.

ШАРНИРНОЕ СОЕДИНЕНИЕ

Шарнирное соединение повышает удобство вращения плазмоторна во время работы.



СОЕДИНЕНИЯ

Подключение плазмоторна к аппарату осуществляется через центральный адаптер. При необходимости центральный адаптер модифицируется (изменение расположения пинов) или демонтируется для подключения к аппаратам без центрального адаптера.

НАСАДКИ

Большой выбор дистанционных насадок позволяет выполнять самый широкий спектр режущих работ на стандартной горизонтальной поверхности, в угловых соединениях, а также при резке окружностей (40–425мм).

КАТОДЫ

Вставка из высокопрочного гафния обеспечивает стабильную дугу, а также увеличивает срок службы катода.

УДЛИНЕННЫЕ СОПЛА (КАТОДЫ)

Использование удлиненных комплектов улучшает обзор, а также делает резку по трафарету более комфортной.

ЭРГОНОМИЧНАЯ РУКОЯТКА

Уникальный дизайн является воплощением эргономики, удобства и фирменного стиля ТМ «Сварог». Благодаря продуманной форме рукоятка идеально лежит в руке.

ВЗАИМОЗАМЕНЯЕМОСТЬ

Расходные части (катоде, сопла, насадки, диффузоры) взаимозаменяемы с аналогами ведущих европейских брендов.



TECH CS 50

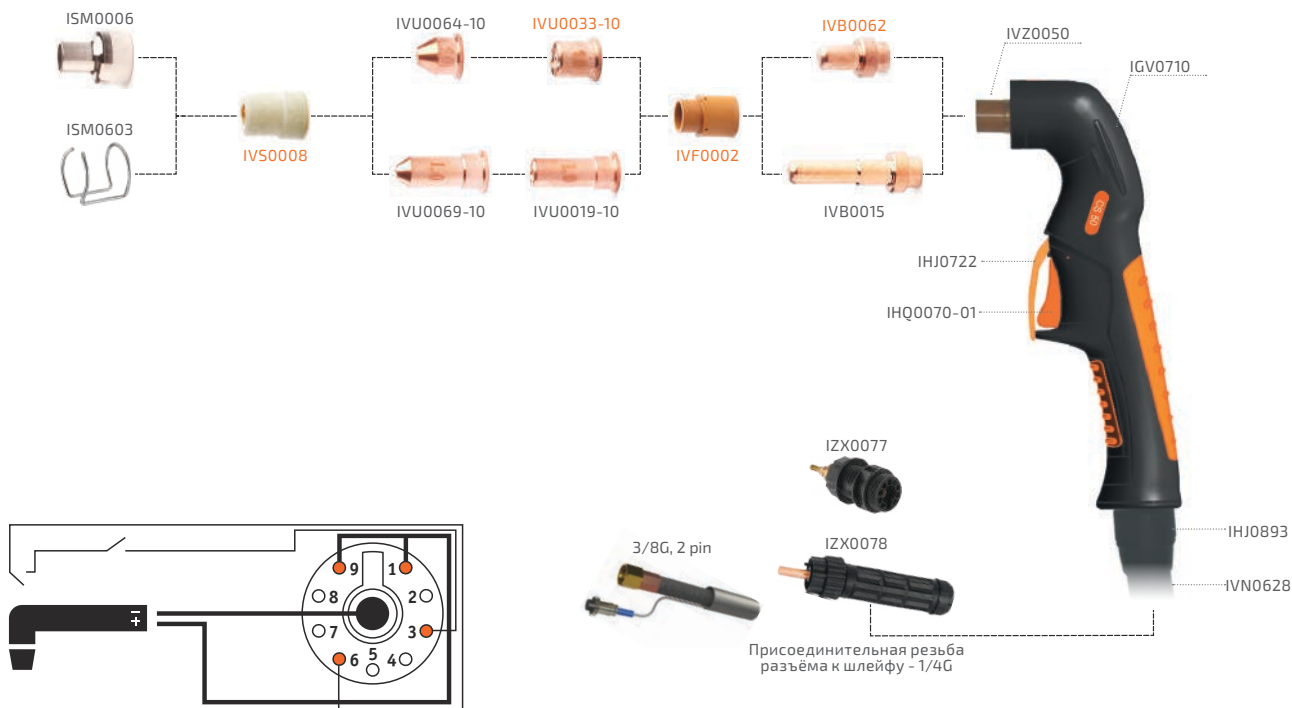

ТЕХНИЧЕСКИЕ ХАРАКТЕРИСТИКИ

ПВ 60%, А	50
Толщина реза, мм	15
Способ возбуждения дуги	высокочастотный
Давление воздуха, атм	4,5–5,0
Расход газа, л/мин	120
Длина кабеля, м	6
Масса, кг	2,1
Масса с 1 м кабеля, кг	0,54

КОМПЛЕКТЫ ГОРЕЛОК

АРТИКУЛ	НАИМЕНОВАНИЕ
IVT6807	Плазменный резак CS 50 (central adaptor) 6 м
IVT6802	Плазменный резак CS 50 (3/8G, 2 pin) 6 м

ПРИНАДЛЕЖНОСТИ

АРТИКУЛ	НАИМЕНОВАНИЕ
ISM0081	Набор балеринок (CS 50)

РАСХОДНЫЕ МАТЕРИАЛЫ

АРТИКУЛ	НАИМЕНОВАНИЕ	Кол-во шт. в упаковке
IFT0707	Кольцо уплотнительное (CS 50–70)	50
IFT0806	Пружина	10
IFT0873	Винт M2,5x10 (CS 50–101)	50
IGV0710	Рукоятка (CS 50–70)	1
IHJ0722	Предохранитель	20
IHJ0893	Сальник (CS 50–81)	10
IHQ0070-01	Курок сварочной горелки	20
ISM0006	Насадка цилиндрическая (CS 50)	5
ISM0081	Набор балеринок* (CS 50) Rmin – 40 мм, Rmax – 425 мм	1
ISM0603	Насадка пружинная (CS 50)	10
IVB0015	Катод удл. (CS 50)	10
IVB0062	Катод (CS 50)	10
IVF0002	Диффузор (CS 50)	5
IVN0628	Шлейф (CS 50–70) 6 м	1
IVS0008	Насадка защитная (CS 50)	5
IVU0019-10	Сопло Ø1,0 удл. (CS 50)	10
IVU0033-10	Сопло Ø1,0 (CS 50–70)	10
IVU0064-10	Сопло Ø1,0 конус (CS 50)	10
IVU0069-10	Сопло Ø1,0 удл. (CS 50)	10
IVZ0050	Головка плазмотрона (CS 50)	1
IZH6915	Контакт	10
IZX0077	Разъём центральный панельный	1
IZX0078	Разъём центральный кабельный	1

* Набор балеринок включает в себя: направляющая (2 шт.), насадка роликовая (1 шт.), фиксирующее устройство (магнитное, под отверстие и острогольное – 3 шт., усилие магнита – 2,5 кг).

TECH CS 70

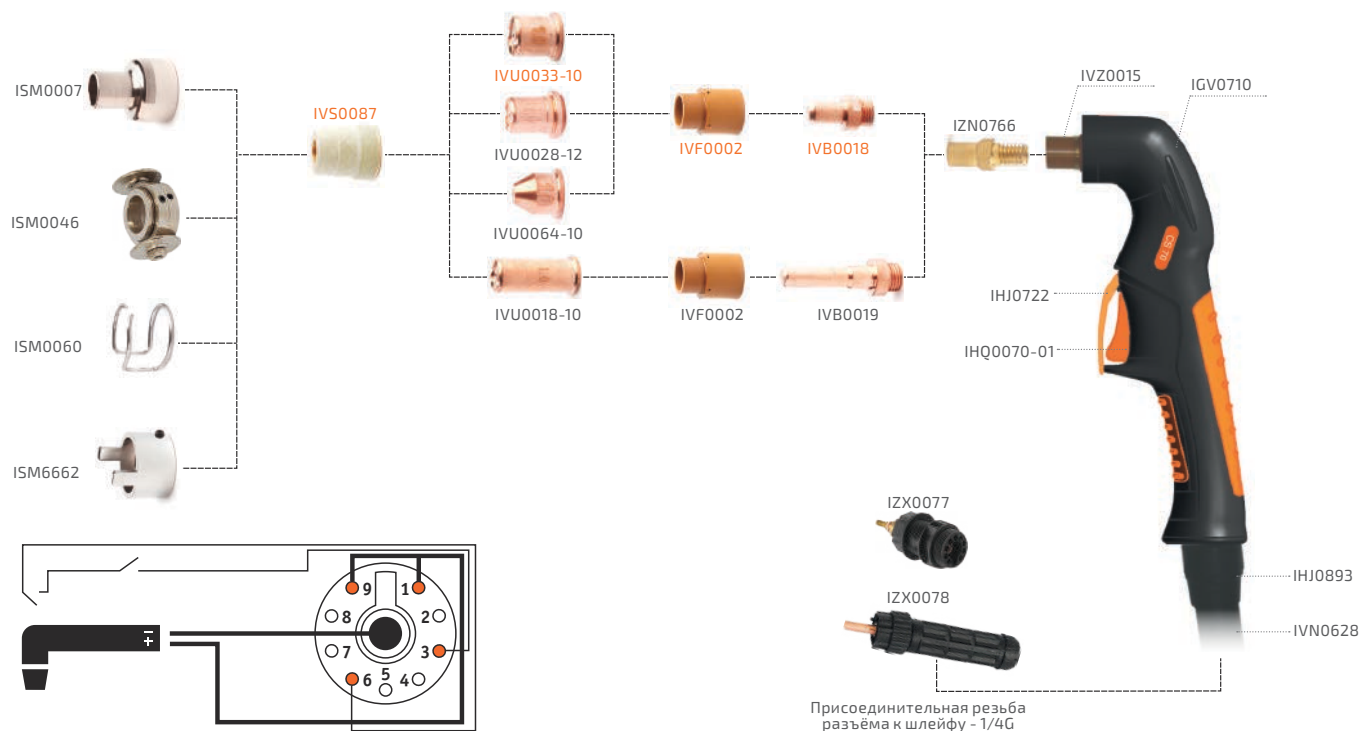

ТЕХНИЧЕСКИЕ ХАРАКТЕРИСТИКИ

ПВ 60%, А	70
Толщина реза, мм	20
Способ возбуждения дуги	высокочастотный
Давление воздуха, атм	4,5–5,0
Расход газа, л/мин	130
Длина кабеля, м	6
Масса, кг	2,5
Масса с 1 м кабеля, кг	0,62

КОМПЛЕКТЫ ГОРЕЛОК

Артикул	Наименование
IVT6877	Плазменный резак CS 70 (central adaptor) 6 м

ПРИНАДЛЕЖНОСТИ

Артикул	Наименование
ISM0029	Набор балеринок (CS 70)

РАСХОДНЫЕ МАТЕРИАЛЫ

Артикул	Наименование	Кол-во шт. в упаковке
IFT0806	Пружина	10
IFT0873	Винт M2,5x10	50
IGV0710	Рукоятка (CS 50–70)	1
IHJ0722	Предохранитель	20
IHJ0893	Сальник (CS 50–70–81)	10
IHQ0070-01	Курок сварочной горелки	20
ISM0007	Насадка цилиндрическая (CS 70)	5
ISM0028	Насадка роликовая (CS 70)	5
ISM0029	Набор балеринок* (CS 70) Rmin – 40 мм, Rmax – 425 мм	1
ISM0046	Насадка роликовая (CS 70)	5
ISM0060	Насадка пружинная (CS 70)	5
ISM6662	Насадка U-образная (CS 70)	5
IVB0018	Катод (CS 70)	10
IVB0019	Катод удл. (CS 70)	10
IVF0002	Диффузор (CS 50–70)	5
IVN0628	Шлейф (CS 50–70) 6 м	1
IVS0087	Насадка защитная (CS 70)	5
IVU0018-10	Сопло Ø1,0 удл. (CS 70)	10
IVU0018-11	Сопло Ø1,1 удл. (CS 70)	10
IVU0018-12	Сопло Ø1,2 удл. (CS 70)	10
IVU0028-10	Сопло Ø1,0 (CS 70)	10
IVU0028-12	Сопло Ø1,2 (CS 70)	10
IVU0033-10	Сопло Ø1,0 (CS 50–70)	10
IVU0064-10	Сопло Ø1,0 конус (CS 50–70)	10
IVZ0015	Головка плазмотрона (CS 70)	1
IZH6915	Контакт	10
IZN0766	Диффузор (CS 70)	5
IZX0077	Разъём центральный панельный	1
IZX0078	Разъём центральный кабельный	1

* Набор балеринок включает в себя: направляющая (2 шт.), насадка роликовая (1 шт.), фиксирующее устройство (магнитное, под отверстие и острое угловое – 3 шт., усилие магнита – 2,5 кг).



TECH CS 81

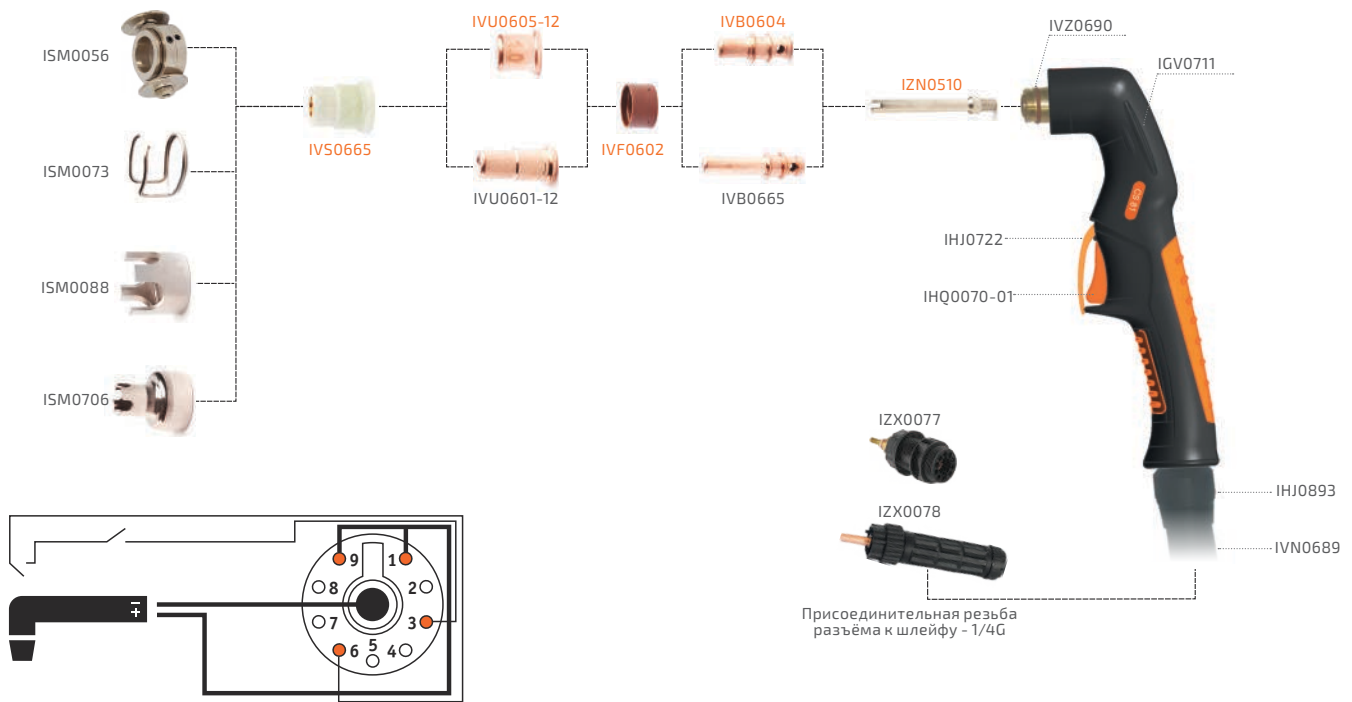

ТЕХНИЧЕСКИЕ ХАРАКТЕРИСТИКИ

ПВ 60%, А	80
Толщина реза, мм	23
Способ возбуждения дуги	высокочастотный
Давление воздуха, атм	4,5–5,0
Расход газа, л/мин	160
Длина кабеля, м	6–12
Масса, кг	2,7–3,4
Масса с 1 м кабеля, кг	0,66

КОМПЛЕКТЫ ГОРЕЛОК

Артикул	Наименование
IVT0636	Плазменный резак CSA 81 (central adaptor) 6 м
IVT6907	Плазменный резак CS 81 (central adaptor) 6 м
IVT7907	Плазменный резак CS 81 (central adaptor) 12 м

ПРИНАДЛЕЖНОСТИ

Артикул	Наименование
ISM0057	Набор балеринок (CS 81)

РАСХОДНЫЕ МАТЕРИАЛЫ

Артикул	Наименование	Кол-во шт. в упаковке
IFT0675	Кольцо уплотнительное (CS 81)	50
IFT0806	Пружина	10
IFT0873	Винт M2,5x10	50
IGV0711	Рукоятка	1
IHJ0722	Предохранитель	20
IHQ0070-01	Курок сварочной горелки	20
ISM0056	Насадка роликовая (CS 81)	5
ISM0057	Набор балеринок* (CS 81) Rmin – 40 мм, Rmax – 425 мм	1
ISM0073	Насадка пружинная (CS 81)	5
ISM0088	Насадка корончатая (CS 81)	5
ISM0706	Насадка цилиндрическая (CS 81)	5
IVB0604	Катод (CS 81)	10
IVB0665	Катод удл. (CS 81)	20
IVF0602	Диффузор (CS 81)	5
IVN0685	Шлейф цент. адаптер 12 м (CS 81)	1
IVN0689	Шлейф (CS 81) 6 м	5
IVS0665	Насадка защитная (CS 81)	5
IVU0601-12	Сопло Ø1,2 удл. (CS 81)	10
IVU0605-10	Сопло Ø1,0 (CS 81)	10
IVU0605-11	Сопло Ø1,1 (CS 81)	10
IVU0605-12	Сопло Ø1,2 (CS 81)	10
IVZ0670	Головка плазмотрона (CSA 81)	1
IVZ0690	Головка плазмотрона (CS 81)	1
IZH6915	Контакт	10
IZN0510	Диффузор (CS 81)	5
IZX0077	Разъём центральный панельный	1
IZX0078	Разъём центральный кабельный	1

* Набор балеринок включает в себя: направляющая (2 шт.), насадка роликовая (1 шт.), фиксирующее устройство (магнитное, под отверстие и острогольное – 3 шт., усилие магнита – 2,5 кг).



TECH CS 101

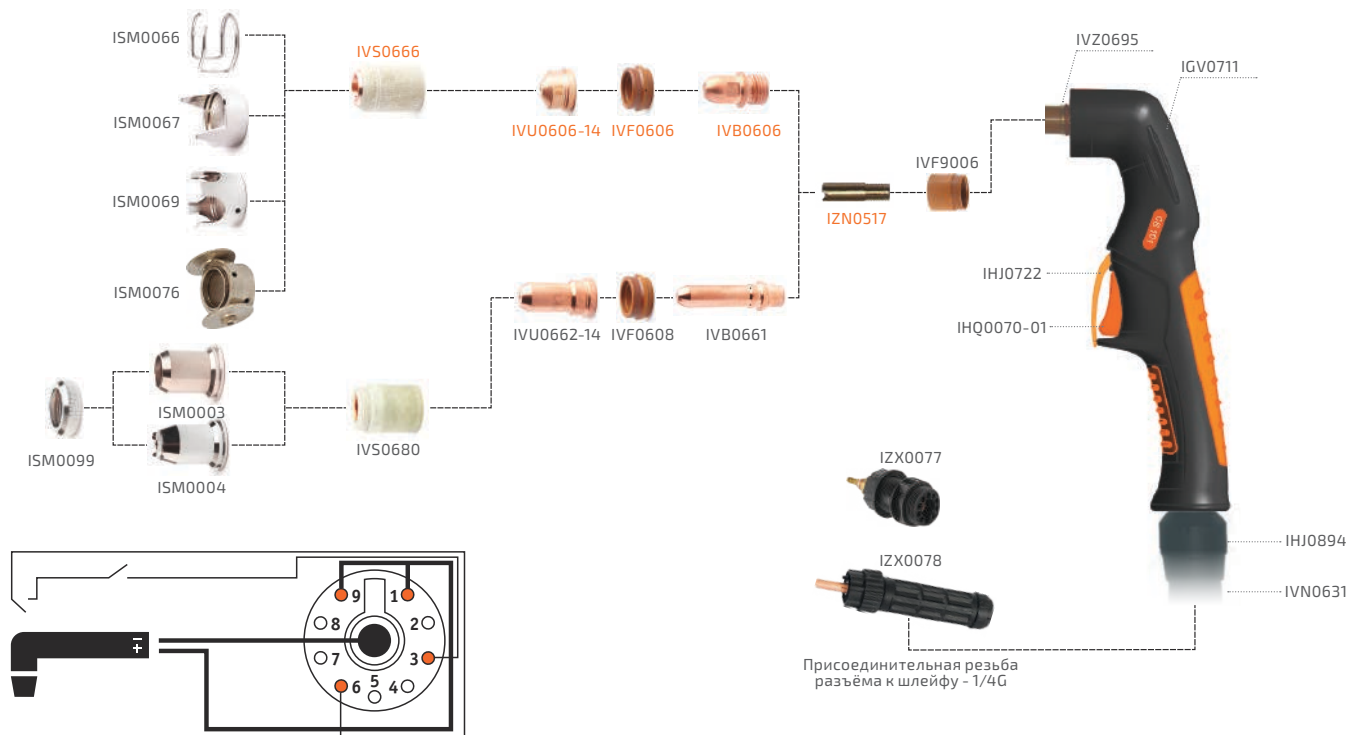

ТЕХНИЧЕСКИЕ ХАРАКТЕРИСТИКИ

ПВ 60%, А	100
Толщина реза, мм	28
Способ возбуждения дуги	высокочастотный
Давление воздуха, атм	4,5–5,0
Расход газа, л/мин	180
Длина кабеля, м	6–12
Масса, кг	3,0–5,6
Масса с 1 м кабеля, кг	0,78

КОМПЛЕКТЫ ГОРЕЛОК

Артикул	Наименование
IVT0666	Плазменный резак CSA 101 (central adaptor) 6 м
IVT6957	Плазменный резак CS 101 (central adaptor) 6 м
IVT7957	Плазменный резак CS 101 (central adaptor) 12 м

ПРИНАДЛЕЖНОСТИ

Артикул	Наименование
ISM0077	Набор балеринок (CS 101–141–151)

РАСХОДНЫЕ МАТЕРИАЛЫ

Артикул	Наименование	Кол-во шт. в упаковке
IFT0686	Кольцо уплотнительное (CS 101–141–151)	50
IFT0806	Пружина	10
IFT0873	Винт M2,5x10	50
IGV0711	Рукоятка	1
IHJ0722	Предохранитель	20
IHJ0894	Сальник (CS 101–141–151)	10
IHQ0070-01	Курок сварочной горелки	20
ISM0003	Насадка (CS 101–141–151)	5
ISM0004	Насадка (CS 101–141–151)	5
ISM0066	Насадка пружинная (CS 101–141–151)	5
ISM0067	Насадка U-образная (CS 101–141–151)	5
ISM0069	Насадка корончатая (CS 101–141–151)	5
ISM0076	Насадка роликовая (CS 101–141)	5
ISM0077	Набор балеринок* (CS 101–141–151)	1
ISM0078	Насадка (CS 101–141)	5
ISM0084	Насадка (CS 101–141)	5
ISM0099	Кольцо фиксирующее (CS 101–141–151)	5
IVB0606	Катод (CS 101–141)	20
IVB0661	Катод удл. (CS 101–141–151)	20
IVF0606	Диффузор (CS 101–141)	5
IVF0608	Диффузор (CS 101–141–151)	5
IVF9006	Изолятор (CS 101)	5
IVN0631	Шлейф (CS 101) 6 м	1
IVN0632	Шлейф цент. адаптер 12 м (CS 101)	1
IVS0666	Насадка защитная (CS 101)	5
IVS0680	Насадка защитная (CS 101)	5
IVU0606-11	Сопло Ø1,1 (CS 101–141)	10
IVU0606-14	Сопло Ø1,4 (CS 101–141)	10
IVU0606-17	Сопло Ø1,7 (CS 101–141)	10
IVU0606-19	Сопло Ø1,9 (CS 101–141)	10
IVU0662-14	Сопло Ø1,4 удл. (CS 101–141–151)	10
IVU0662-17	Сопло Ø1,7 удл. (CS 101–141–151)	10
IVU0662-19	Сопло Ø1,9 удл. (CS 101–141–151)	10
IVZ0665	Головка плазмотрона (CSA 101)	1
IVZ0695	Головка плазмотрона (CS 101)	1
IZH6915	Контакт	10
IZN0517	Диффузор (CS 101)	5
IZX0077	Разъем центральный панельный	1
IZX0078	Разъем центральный кабельный	1

* Набор балеринок включает в себя: направляющая (2 шт.), насадка роликовая (1 шт.), фиксирующее устройство (магнитное, под отверстие и остроугольное – 3 шт., усилие магнита – 2,5 кг).



TECH CS 141

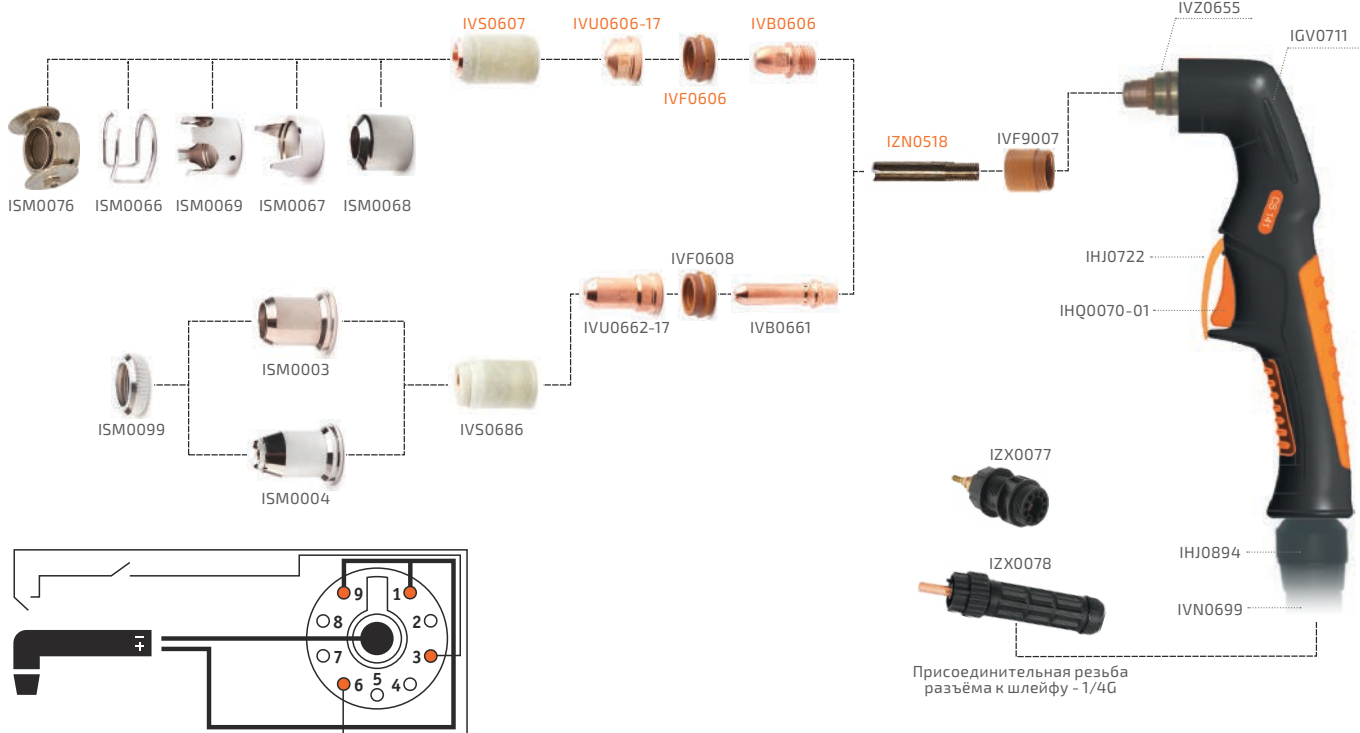

ТЕХНИЧЕСКИЕ ХАРАКТЕРИСТИКИ

ПВ 60%, А	140
Толщина реза, мм	35
Способ возбуждения дуги	высокочастотный
Давление воздуха, атм	4,5–5,0
Расход газа, л/мин	220
Длина кабеля, м	6–12
Масса, кг	3,5–6,4
Масса с 1 м кабеля, кг	1

КОМПЛЕКТЫ ГОРЕЛОК

Артикул	Наименование
IVT0695	Плазменный резак CSA 141 (central adaptor) 6 м
IVT0691	Плазменный резак CSA 141 (central adaptor) 12 м
IVT6509	Плазменный резак CS 141 (central adaptor) 6 м
IVT6505	Плазменный резак CS 141 (central adaptor) 12 м

ПРИНАДЛЕЖНОСТИ

Артикул	Наименование
ISM0077	Набор балеринок (CS 101–141–151)

РАСХОДНЫЕ МАТЕРИАЛЫ

Артикул	Наименование	Кол-во шт. в упаковке
IFT0686	Кольцо уплотнительное (CS 101–141–151)	50
IFT0806	Пружина	10
IFT0873	Винт M2,5x10	50
IGV0711	Рукоятка	1

РАСХОДНЫЕ МАТЕРИАЛЫ

Артикул	Наименование	Кол-во шт. в упаковке
IHJ0722	Предохранитель	20
IHJ0894	Сальник (CS 101–141–151)	10
IHQ0070-01	Курок сварочной горелки	20
ISM0003	Насадка (CS 101–141–151)	5
ISM0004	Насадка (CS 101–141–151)	5
ISM0066	Насадка пружинная (CS 101–141–151)	5
ISM0067	Насадка U-образная (CS 101–141–151)	5
ISM0068	Насадка (CS 141)	5
ISM0069	Насадка корончатая (CS 101–141–151)	5
ISM0076	Насадка роликовая (CS 101–141)	5
ISM0077	Набор балеринок** (CS 101–141–151)	1
ISM0078	Насадка (CS 101–141)	5
ISM0084	Насадка (CS 101–141)	5
ISM0099	Кольцо фиксирующее (CS 101–141–151)	5
IVB0606	Катод (CS 101–141)	20
IVB0606-01*	Катод (CS 101–141)	20
IVB0661	Катод удл. (CS 101–141–151)	20
IVF0606	Диффузор (CS 101–141)	5
IVF0608	Диффузор (CS 101–141–151)	5
IVF9007	Изолятор (CS 141–151)	5
IVN00699	Шлейф (CS 141–151) 6 м	1
IVS0607	Насадка защитная (CS 141)	5
IVS0686	Насадка защитная (CS 141–151)	5
IVU0606-11	Сопло Ø1,1 (CS 101–141)	10
IVU0606-14	Сопло Ø1,4 (CS 101–141)	10
IVU0606-014*	Сопло Ø1,4 (CS 101–141)	10
IVU0606-17	Сопло Ø1,7 (CS 101–141)	10
IVU0606-017*	Сопло Ø1,7 (CS 101–141)	10
IVU0606-19	Сопло Ø1,9 (CS 101–141)	10
IVU0606-019*	Сопло Ø1,9 (CS 101–141)	10
IVU0662-14	Сопло Ø1,4 удл. (CS 101–141–151)	10
IVU0662-17	Сопло Ø1,7 удл. (CS 101–141–151)	10
IVU0662-19	Сопло Ø1,9 удл. (CS 101–141–151)	10
IVZ0607	Головка плазмотрона (CSA 141)	1
IVZ0655	Головка плазмотрона (CS 141)	1
IZH6915	Контакт	10
IZN0518	Диффузор (CS 141)	5
IZX0077	Разъём центральный панельный	1
IZX0078	Разъём центральный кабельный	1

* Красная медь.
** Набор балеринок включает в себя: направляющая (2 шт.), насадка роликовая (1 шт.), фиксирующее устройство (магнитное, под отверстие и острогольное – 3 шт., усилие магнита – 2,5 кг).



TECH CS 151

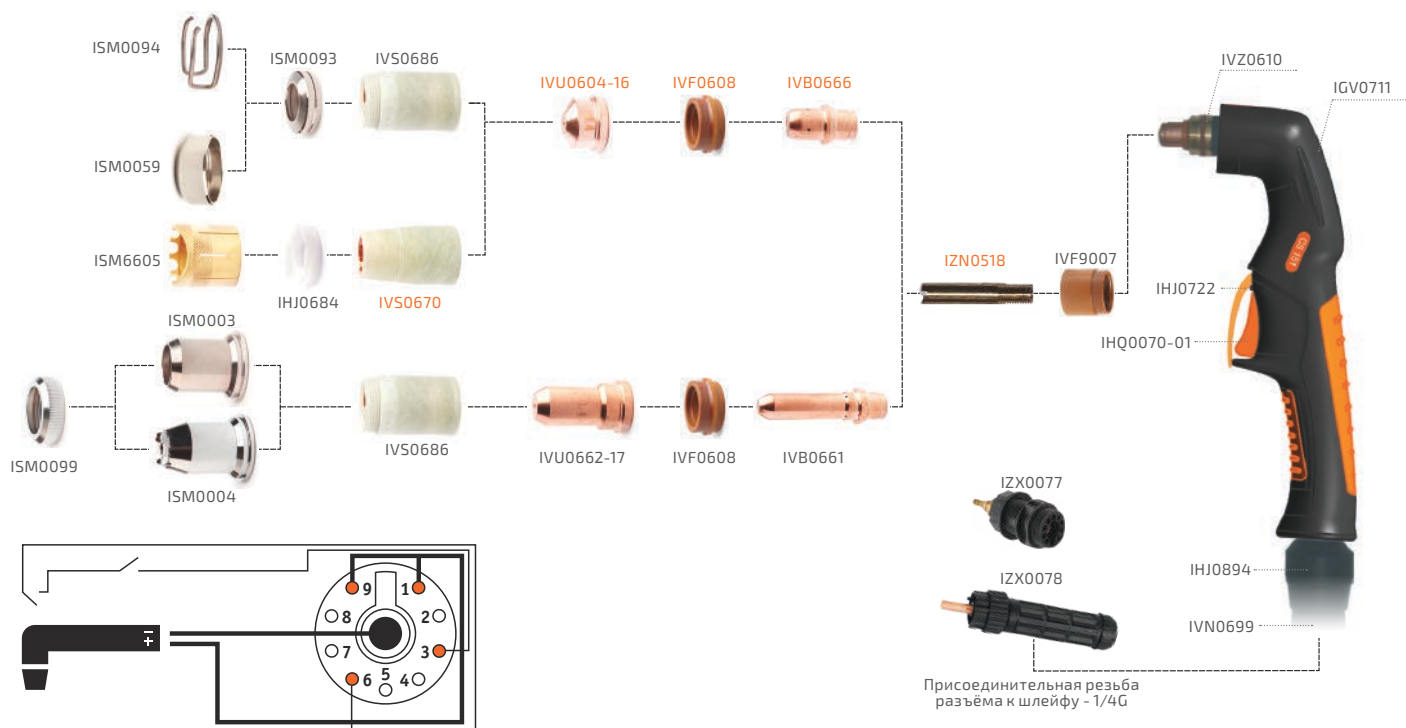

Присоединительная резьба разъёма к шлейфу - 1/4G

ТЕХНИЧЕСКИЕ ХАРАКТЕРИСТИКИ

ПВ 60%, А	150
Толщина реза, мм	38
Способ возбуждения дуги	высокочастотный
Давление воздуха, атм	4,5–5,0
Расход газа, л/мин	220
Длина кабеля, м	6–12
Масса, кг	3,3–6,6
Масса с 1 м кабеля, кг	1,06

КОМПЛЕКТЫ ГОРЕЛОК

Артикул	Наименование
IVT6559	Плазменный резак CS 151 (central adaptor) 6 м
IVT6555	Плазменный резак CS 151 (central adaptor) 12 м

ПРИНАДЛЕЖНОСТИ

Артикул	Наименование
ISM0077	Набор балеринок (CS 101–141–151)

РАСХОДНЫЕ МАТЕРИАЛЫ

Артикул	Наименование	Кол-во шт. в упаковке
IFT0686	Кольцо уплотнительное (CS 101–141–151)	50
IFT0806	Пружина	10
IFT0873	Винт M2,5x10	50
IGV0711	Рукоятка	1
IHJ0684	Проставка (CS 151)	20
IHJ0722	Предохранитель	20
IHJ0894	Сальник (CS 101–141–151)	10
IHQ0070-01	Курок сварочной горелки	20
ISM0003	Насадка (CS 101–141–151)	5
ISM0004	Насадка (CS 101–141–151)	5
ISM0059	Насадка (CS 151)	5
ISM0066	Насадка пружинная (CS 101–141–151)	5
ISM0067	Насадка U-образная (CS 101–141–151)	5
ISM0069	Насадка корончатая (CS 101–141–151)	5
ISM0077	Набор балеринок* (CS 101–141–151)	1
ISM0093	Насадка (CS 151)	5
ISM0094	Насадка (CS 151)	5
ISM0099	Кольцо фиксирующее (CS 101–141–151)	5
ISM6605	Насадка (CS 151)	5
IVB0661	Катод удл. (CS 101–141–151)	20
IVB0666	Катод (CS 151)	20
IVF0608	Диффузор (CS 101–141–151)	5
IVF9007	Изолятор (CS 141–151)	5
IVN0699	Шлейф (CS 141–151) 6 м	1
IVS0670	Насадка защитная (CS 151)	5
IVS0686	Насадка защитная (CS 141–151)	5
IVU0604-14	Сопло Ø1,4 (CS 151)	10
IVU0604-16	Сопло Ø1,6 (CS 151)	10
IVU0604-18	Сопло Ø1,8 (CS 151)	10
IVU0662-14	Сопло Ø1,4 удл. (CS 101–141–151)	10
IVU0662-17	Сопло Ø1,7 удл. (CS 101–141–151)	10
IVU0662-19	Сопло Ø1,9 удл. (CS 101–141–151)	10
IVZ0610	Головка плазмотрона (CS 151)	1
IZH6915	Контакт	10
IZN0518	Диффузор (CS 151)	5
IZX0077	Разъём центральный панельный	1
IZX0078	Разъём центральный кабельный	1

* Набор балеринок включает в себя: направляющая (2 шт.), насадка роликовая (1 шт.), фиксирующее устройство (магнитное, под отверстие и острогольное – 3 шт., усилие магнита – 2,5 кг).



TECH CSP 60

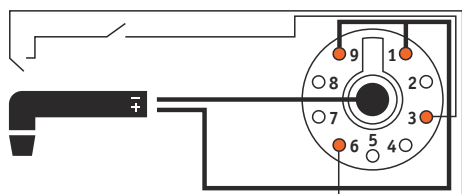
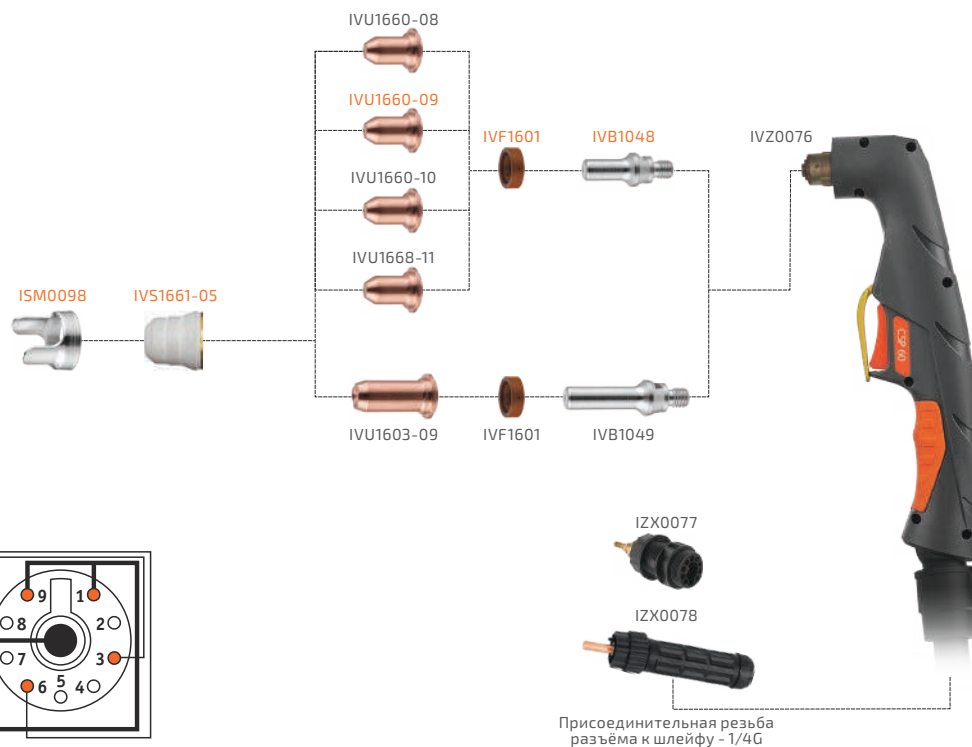

ТЕХНИЧЕСКИЕ ХАРАКТЕРИСТИКИ

ПВ 60%, А	60
Давление воздуха, атм	4,4–5,0
Объём подачи воздуха, л/мин	110
Способ возбуждения дуги	пневматический
Толщина реза, мм	20
Длина кабеля, м	6
Масса, кг	2,3
Масса с 1 м кабеля, кг	0,8

КОМПЛЕКТЫ ГОРЕЛОК

Артикул Наименование

IVT0343-21 Плазменный резак CSP 60 (central adaptor) 6 м

РАСХОДНЫЕ МАТЕРИАЛЫ

Артикул	Наименование	Кол-во шт. в упаковке
ISM0098	Насадка дистанционная (CSP 40–60)	10
IVB1048	Катод back striking (CSP 40–60)	10
IVB1049	Катод удл. back striking (CSP 40–60)	10
IVF1601	Диффузор (CSP 40–60)	5
IVS1661-05	Насадка защитная (CSP 40–60)	5
IVU1603-09	Сопло Ø0,9 удл. back striking (CSP 40–60)	10
IVU1660-08	Сопло Ø0,8 back striking (CSP 40–60)	10
IVU1660-09	Сопло Ø0,9 back striking (CSP 40–60)	10
IVU1660-10	Сопло Ø1,0 back striking (CSP 40–60)	10
IVU1668-11	Сопло Ø1,1 back striking (CSP 40–60)	10
IVZ0076	Головка плазмотрона (CSP 60)	1
IZX0077	Разъём центральный панельный	1
IZX0078	Разъём центральный кабельный	1



TECH CSP 100

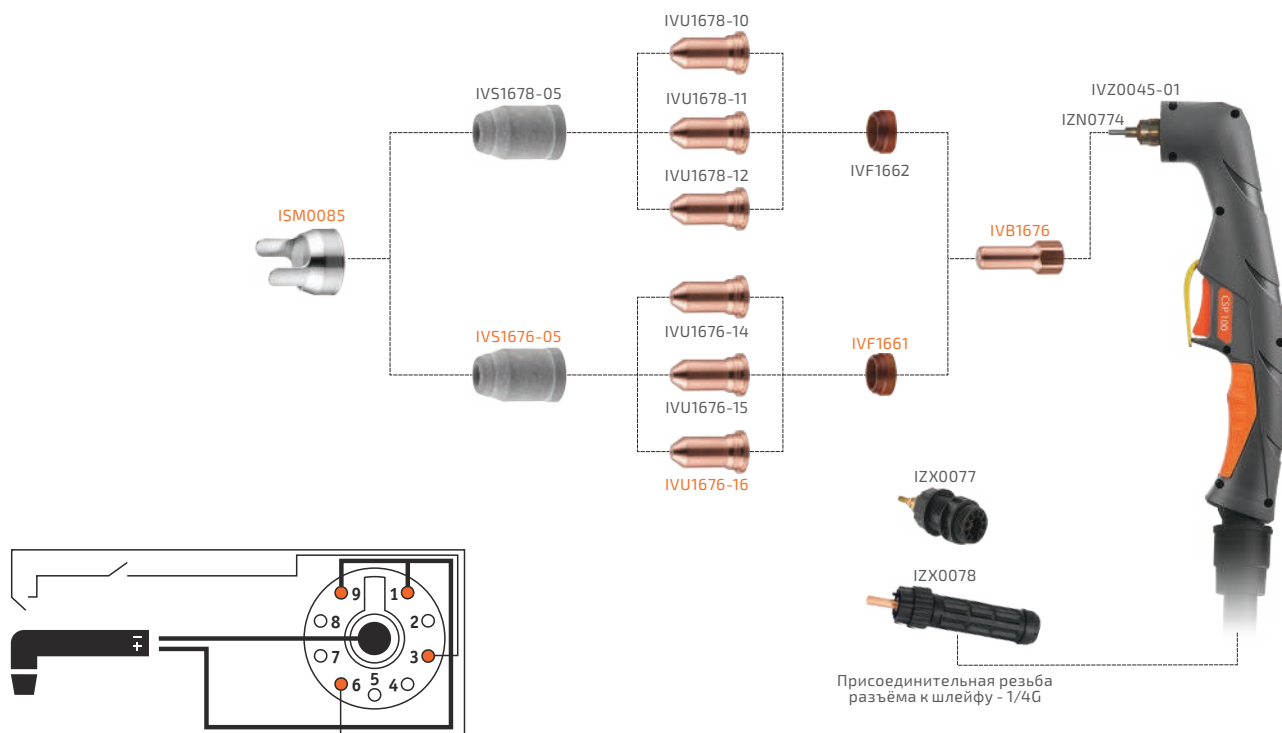

ТЕХНИЧЕСКИЕ ХАРАКТЕРИСТИКИ

ПВ 60%, А	100
Давление воздуха, атм	4,4–5,0
Объём подачи воздуха, л/мин	200
Способ возбуждения дуги	пневматический
Толщина реза, мм	28
Длина кабеля, м	6
Масса, кг	3
Масса с 1 м кабеля, кг	0,94

КОМПЛЕКТЫ ГОРЕЛОК

Артикул	Наименование
IVT03063-21	Плазменный резак CSP 100 (central adaptor) 6 м
IVT14063-21	Резак плазменный авт. TECH CSP 100 цент. адаптер 12 м

РАСХОДНЫЕ МАТЕРИАЛЫ

Артикул	Наименование	Кол-во шт. в упаковке
ISM0085	Насадка дистанционная (CSP 100)	10
IVB1676	Катод back striking (CSP 100)	10
IVF1661	Диффузор для сопел 1,4–1,6 мм (CSP 100)	5
IVF1662	Диффузор для сопел 1,0–1,2 мм (CSP 100)	5
IVS1676-05	Насадка защитная д/сопел 1,4–1,6 мм (CSP100)	5
IVS1678-05	Насадка защитная д/сопел 1,0–1,2 мм (CSP 100)	5
IVU1676-14	Сопло Ø1,4 back striking (CSP 100)	10
IVU1676-15	Сопло Ø1,5 back striking (CSP 100)	10
IVU1676-16	Сопло Ø1,6 back striking (CSP 100)	10
IVU1678-10	Сопло Ø1,0 back striking (CSP 100)	10
IVU1678-11	Сопло Ø1,1 back striking (CSP 100)	10
IVU1678-12	Сопло Ø1,2 back striking (CSP 100)	10
IVZ0045-01	Головка плазмотрона (CSP 100)	1
IVZ0630	Головка плазмотрона (CSPA 100)	1
IZN0774	Диффузор (CSP 100)	1
IZX0077	Разъём центральный панельный	1
IZX0078	Разъём центральный кабельный	1



PT-31

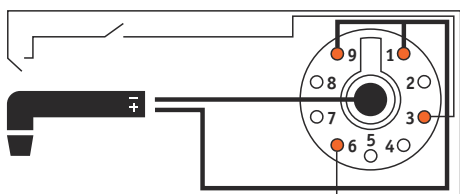
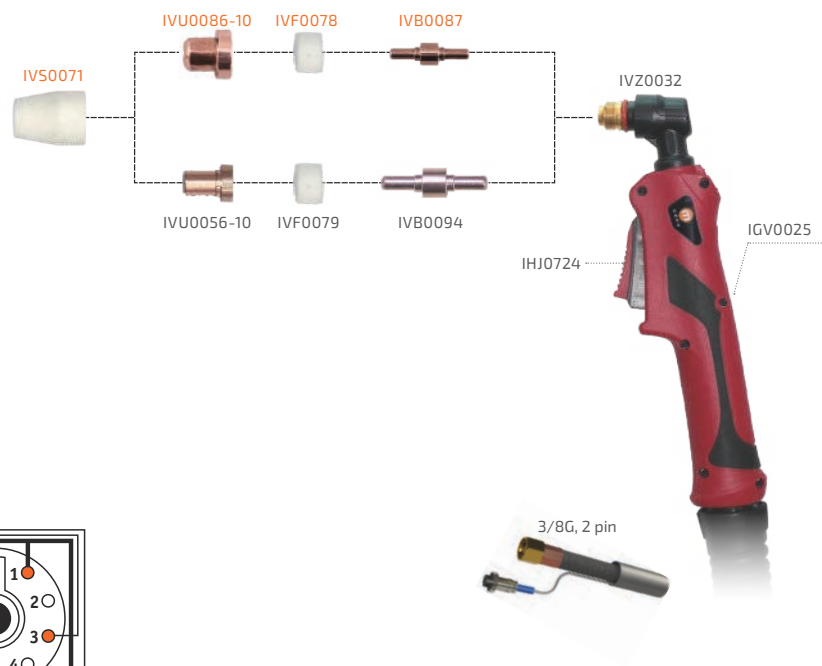

ТЕХНИЧЕСКИЕ ХАРАКТЕРИСТИКИ

ПВ 60%, А	40
Толщина реза, мм	14
Способ возбуждения дуги	высокочастотный
Давление воздуха, атм	4,5–5,0
Расход газа, л/мин	120
Длина кабеля, м	5
Масса, кг	2,1
Масса с 1 м кабеля, кг	0,44

КОМПЛЕКТЫ ГОРЕЛОК

Артикул	Наименование
IVT6251-21	Плазменный резак PT-31 (3/8G, 2 pin) 5 м

РАСХОДНЫЕ МАТЕРИАЛЫ

Артикул	Наименование	Кол-во шт. в упаковке
IGV0025	Рукоятка (PT-31)	1
IHJ0724	Курок сварочной горелки (PT-31)	1
IVB0087	Катод (PT-31)	10
IVB0094	Катод (PT-31)	10
IVF0078	Диффузор (PT-31)	5
IVF0079	Диффузор (PT-31)	5
IVS0071	Насадка защитная (PT-31)	5
IVS0661-03	Насадка защитная (PT-31)	5
IVU0056-10	Сопло Ø1,0 (PT-31)	10
IVU0086-10	Сопло Ø1,0 (PT-31)	10
IVZ0032	Головка плазмотрона (PT-31)	1

P-80

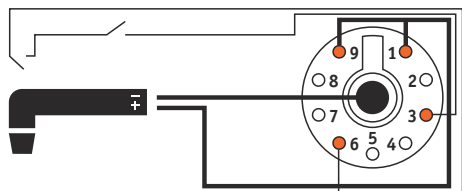
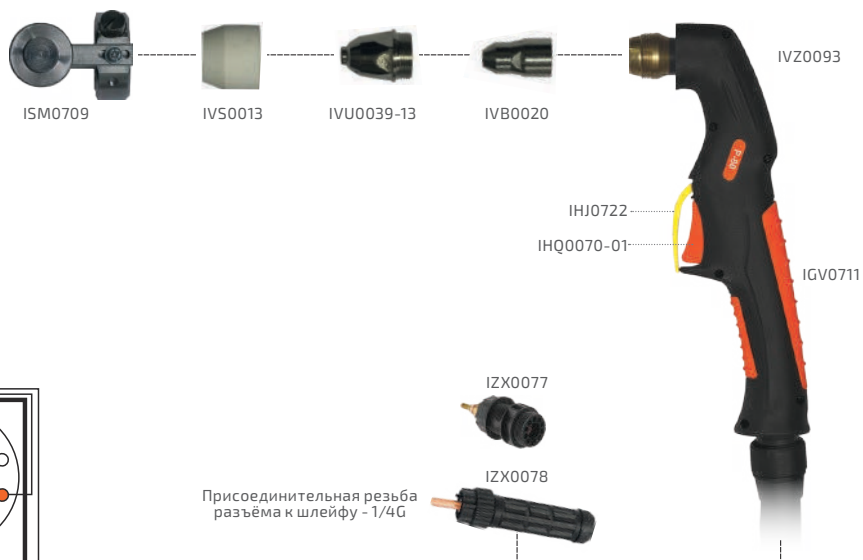

ТЕХНИЧЕСКИЕ ХАРАКТЕРИСТИКИ

ПВ 60%, А	80
Толщина реза, мм	23
Способ возбуждения дуги	высокочастотный
Давление воздуха, атм	4,5-5,0
Расход газа, л/мин	140
Длина кабеля, м	5
Масса, кг	2,18
Масса с 1 м кабеля, кг	1,02

КОМПЛЕКТЫ ГОРЕЛОК

Артикул	Наименование
IVT0647	Плазменный резак P-80 (central adaptor) 5 м

РАСХОДНЫЕ МАТЕРИАЛЫ

Артикул	Наименование	Кол-во шт. в упаковке
IGV0711	Рукоятка	1
INH0722	Предохранитель	20
INHQ0070-01	Курок сварочной горелки	20
ISM0709	Насадка роликовая (P-80)	5
IVB0020	Катод (P-80)	10
IVS0013	Насадка защитная (P-80)	5
IVU0039-10	Сопло Ø1,0 (P-80)	10
IVU0039-13	Сопло Ø1,3 (P-80)	10
IVU0039-15	Сопло Ø1,5 (P-80)	10
IVU0039-17	Сопло Ø1,7 (P-80)	10
IVZ0093	Головка плазмоторна (P-80)	1
IZX0077	Разъём центральный панельный	1

TECH CS 100-150

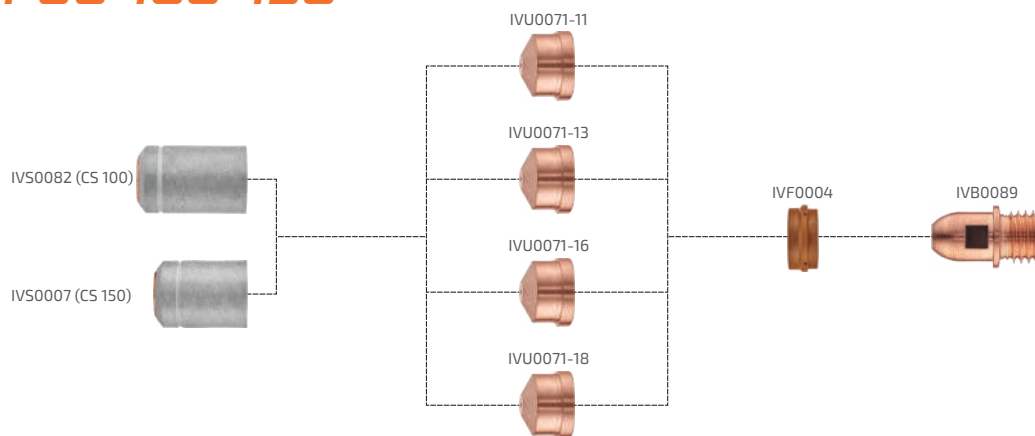

РАСХОДНЫЕ МАТЕРИАЛЫ

Артикул	Наименование	Кол-во шт. в упаковке
IVF0004	Диффузор (CS 100-150)	5
IVB0089	Катод (CS 100-150)	10
IVS0082	Насадка защитная (CS100)	5
IVS0007	Насадка защитная (CS150)	5
IVU0071-11	Сопло Ø1,1 (CS 100-150)	10
IVU0071-13	Сопло Ø1,3 (CS 100-150)	10
IVU0071-16	Сопло Ø1,6 (CS 100-150)	10
IVU0071-18	Сопло Ø1,8 (CS 100-150)	10

СЕРИЯ PMX CUT

PMX65

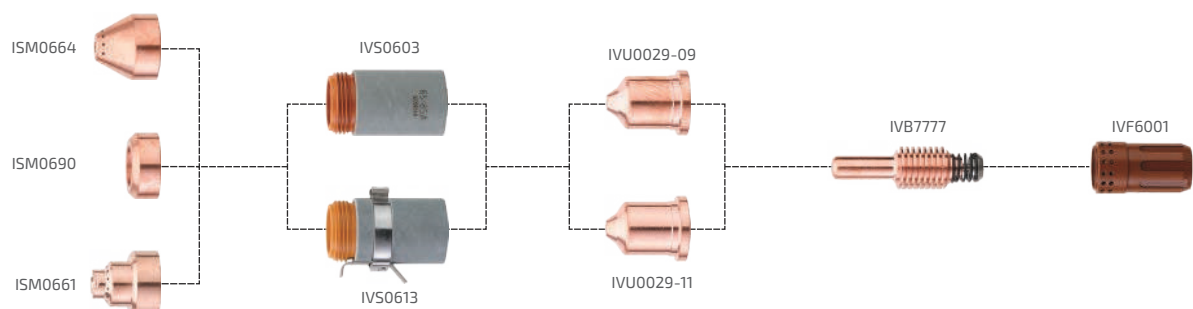

РАСХОДНЫЕ МАТЕРИАЛЫ

АРТИКУЛ	АРТИКУЛ АНАЛОГА	НАИМЕНОВАНИЕ	Кол-во шт. в упаковке
IVF6001	220857	Завихритель	5
IVB7777	220842	Катод	5
IVU0029-09	220941	Сопло Ø0,9 (45A)	5
IVU0029-11	220819	Сопло Ø1,1 (65A)	5
IVS0603	220854	Кожух	1
IVS0613	220953	Кожух (омический)	1
ISM0664	220817	Экран защитный	5
ISM0690	220955	Дефлектор	5
ISM0661	220818	Экран защитный (ручной)	5

PMX85

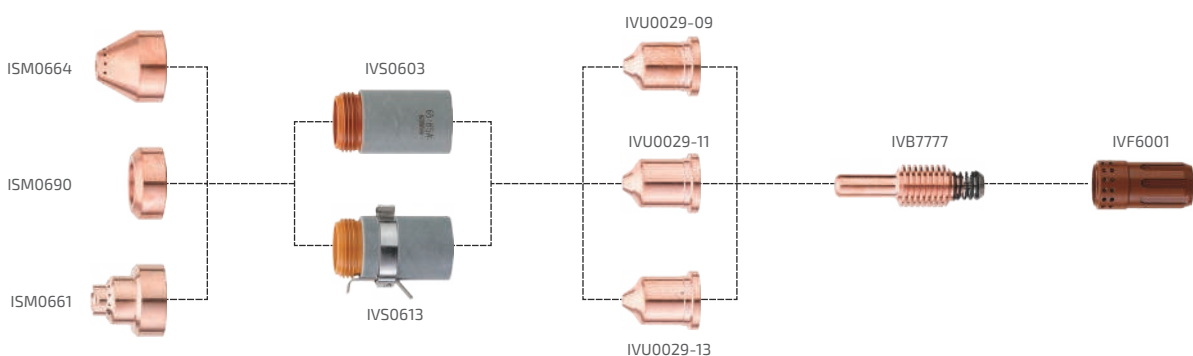

РАСХОДНЫЕ МАТЕРИАЛЫ

АРТИКУЛ	АРТИКУЛ АНАЛОГА	НАИМЕНОВАНИЕ	Кол-во шт. в упаковке
IVF6001	220857	Завихритель	5
IVB7777	220842	Катод	5
IVU0029-09	220941	Сопло Ø0,9 (45A)	5
IVU0029-11	220819	Сопло Ø1,1 (65A)	5
IVU0029-13	220816	Сопло Ø1,3 (85A)	5
IVS0603	220854	Кожух	1
IVS0613	220953	Кожух (омический)	1
ISM0664	220817	Экран защитный	5
ISM0690	220955	Дефлектор	5
ISM0661	220818	Экран защитный (ручной)	5



PMX105

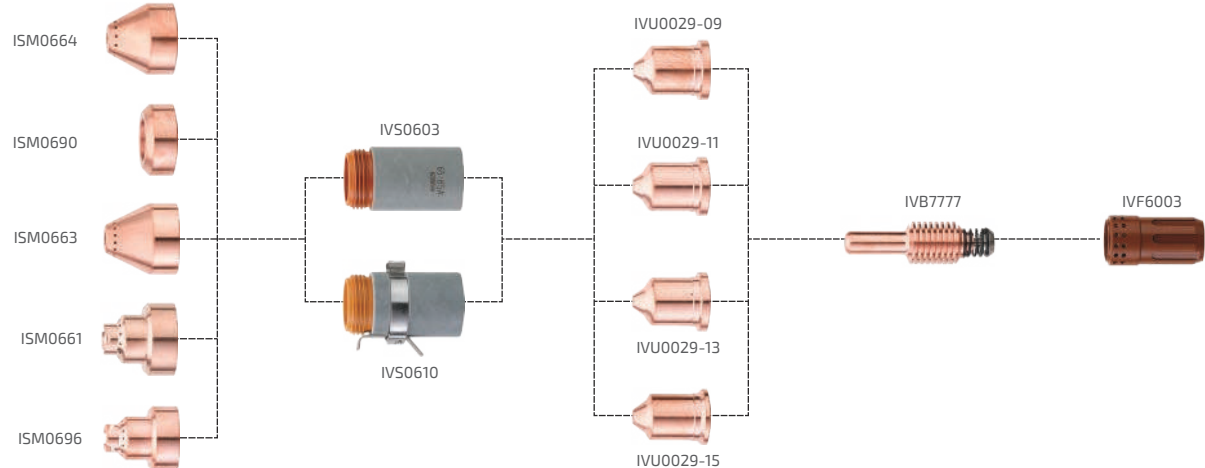

РАСХОДНЫЕ МАТЕРИАЛЫ

АРТИКУЛ	АРТИКУЛ АНАЛОГА	НАИМЕНОВАНИЕ	Кол-во шт. в упаковке
IVF6003	220994	Завихритель	5
IVB7777	220842	Катод	5
IVU0029-09	220941	Сопло Ø0,9 (45A)	5
IVU0029-11	220819	Сопло Ø1,1 (65A)	5
IVU0029-13	220816	Сопло Ø1,3 (85A)	5
IVU0029-15	220990	Сопло Ø1,5 (105A)	5
IVS0603	220854	Кожух	1
IVS0610	220953	Кожух (омический)	1
ISM0664	220817	Экран защитный	5
ISM0690	220955	Дефлектор	5
ISM0663	220993	Экран защитный	5
ISM0661	220818	Экран защитный (ручной 45–85A)	5
ISM0696	220992	Экран защитный (ручной 105A)	5

PMX125

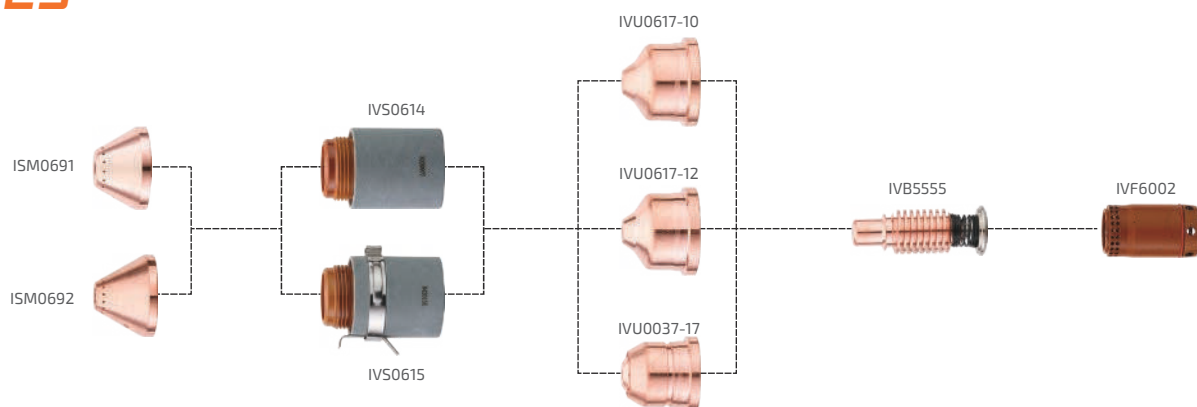

РАСХОДНЫЕ МАТЕРИАЛЫ

АРТИКУЛ	АРТИКУЛ АНАЛОГА	НАИМЕНОВАНИЕ	Кол-во шт. в упаковке
IVF6002	220997	Завихритель	5
IVB5555	220971	Катод	5
IVU0617-10	420158	Сопло Ø1,0 (45A)	5
IVU0617-12	420169	Сопло Ø1,2 (65A)	5
IVU0037-17	220975	Сопло Ø1,7 (125A)	5
IVS0614	220977	Кожух	1
IVS0615	420156	Кожух (омический)	1
ISM0691	420168	Экран защитный	5
ISM0692	220976	Экран защитный	5



PMX1650

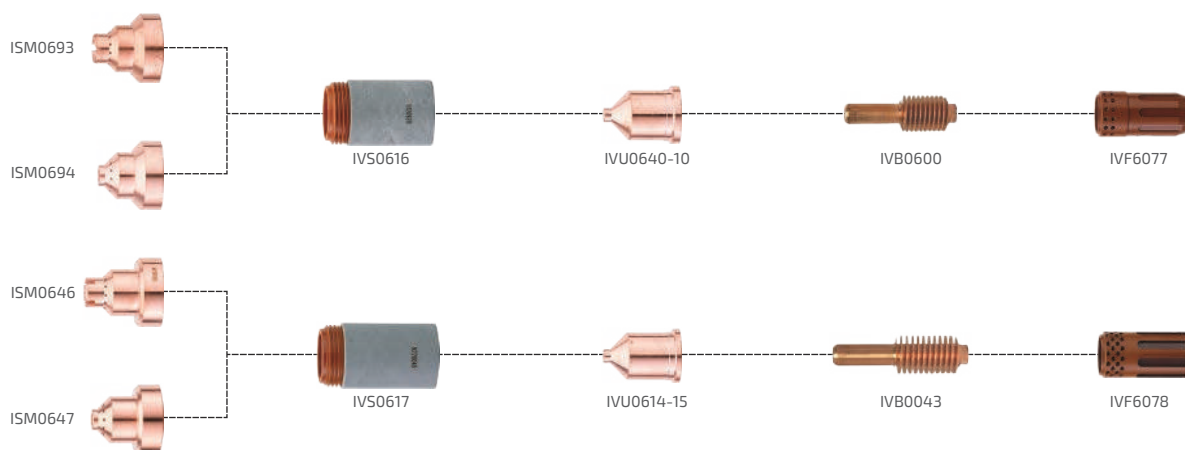

РАСХОДНЫЕ МАТЕРИАЛЫ

АРТИКУЛ	АРТИКУЛ АНАЛОГА	НАИМЕНОВАНИЕ	Кол-во шт. в упаковке
IVF6077	120925	Завихритель	5
IVF6078	220051	Завихритель	5
IVB0600	120926	Катод	5
IVB0043	220037	Катод	5
IVU0640-10	120932	Сопло Ø1,0 (40-80А)	5
IVU0614-15	220011	Сопло Ø1,5 (100А)	5
IVS0616	120928	Кожух	1
IVS0617	220048	Кожух	1
ISM0693	120929	Экран защитный	5
ISM0646	220065	Экран защитный	5
ISM0694	120930	Экран защитный	5
ISM0647	220047	Экран защитный	5

ГОЛОВКИ CUT



IVZ0050



IVZ0015



IVZ0690

Плазмотрон	CS 50	CS 70	CS 81
Резьба присоединения к шлейфу	Внутренняя 1/8G	Внутренняя 1/8G	Внутренняя 1/8G
Масса, г	66,1	64,1	78,8



IVZ0695



IVZ0655



IVZ0610

Плазмотрон	CS 101	CS 141	CS 151
Резьба присоединения к шлейфу	Внутренняя 3/8-24UNF	Внутренняя 3/8-24UNF	Внутренняя 3/8-24UNF
Масса, г	99,2	109,5	109,5



IVZ0670



IVZ0665



IVZ0607



IVZ0032

Плазмотрон	CSA 81	CSA 101	CSA 141	PT 31
Резьба присоединения к шлейфу	Внутренняя 1/8G	Внутренняя 3/8-24UNF	Внутренняя 3/8-24UNF	Наружная 3/8-24UNF
Масса, г	128,0	113,0	156,0	55,0

РАСХОДНЫЕ МАТЕРИАЛЫ ПЛАЗМОТРОНОВ

КАТОДЫ

АРТИКУЛ	ПЛАЗМОТРОН	Вес, г*	Кол-во шт. в упаковке
IVB0087	PT 31	3,9	10
IVB0094	PT 31	6,5	10
IVB0660	CS 45	4,9	10
IVB0015	CS 50	6,3	10
IVB1048	CSP 60	-	10
IVB1049	CSP 60	-	10
IVB0018	CS 70	4,5	10
IVB0019	CS 70	6,3	10
IVB0020	P 80	10,5	10
IVB0062	CS 50	6	10
IVB0604	CS 81, CSA 81	7,4	10
IVB0665	CS 81, CSA 81	9,3	10
IVB1676	CSP 100	-	10
IVB0606	CS 101-141, CSA 101-141	9,5	10
IVB0661	CS 101-141, CSA 101-141	19,8	10
IVB0666	CS 151	8,3	10



СОПЛА

АРТИКУЛ	ПЛАЗМОТРОН	Ø сопла, мм	Вес, г*	Кол-во шт. в упаковке
IVU0086-10	PT 31	5	10	10
IVU0019-10	CS 50	6,3	10	10
IVU0033-10	CS 50	5,1	10	10
IVU0069-10	CS 50	5,5	10	10
IVU0064-10	CS 50-70	3,2	10	10
IVU1603-09	CSP 60	-	10	10
IVU1660-08	CSP 60	-	10	10
IVU1660-09	CSP 60	-	10	10
IVU1660-10	CSP 60	-	10	10
IVU1660-11	CSP 60	-	10	10
IVU0018-10	CS 70	10,6	10	10
IVU0018-11	CS 70	10,6	10	10
IVU0018-12	CS 70	10,5	10	10
IVU0028-10	CS 70	5,1	10	10
IVU0028-12	CS 70	5,1	10	10
IVU0039-10	P 80	21,6	10	10
IVU0039-13	P 80	21,6	10	10
IVU0039-15	P 80	21,6	10	10
IVU0601-12	CS 81, CSA 81	10,8	10	10
IVU0605-10	CS 81, CSA 81	7,2	10	10
IVU0605-11	CS 81, CSA 81	7,2	10	10
IVU0605-12	CS 81, CSA 81	7,2	10	10
IVU1676-14	CSP 100	-	10	10
IVU1676-15	CSP 100	-	10	10
IVU1676-16	CSP 100	-	10	10
IVU1678-10	CSP 100	-	10	10
IVU1678-11	CSP 100	-	10	10
IVU1678-12	CSP 100	-	10	10
IVU0606-11	CS 101-141, CSA 101-141	20,4	10	10
IVU0606-14	CS 101-141, CSA 101-141	20,3	10	10
IVU0606-17	CS 101-141, CSA 101-141	20,1	10	10
IVU0606-19	CS 101-141, CSA 101-141	20,1	10	10
IVU0662-14	CS 101-141-151, CSA 101-141	32,2	10	10
IVU0662-17	CS 101-141-151, CSA 101-141	32	10	10
IVU0662-19	CS 101-141-151, CSA 101-141	31,7	10	10
IVU0604-14	CS 151	20,3	10	10
IVU0604-16	CS 151	20,3	10	10
IVU0604-18	CS 151	20,3	10	10

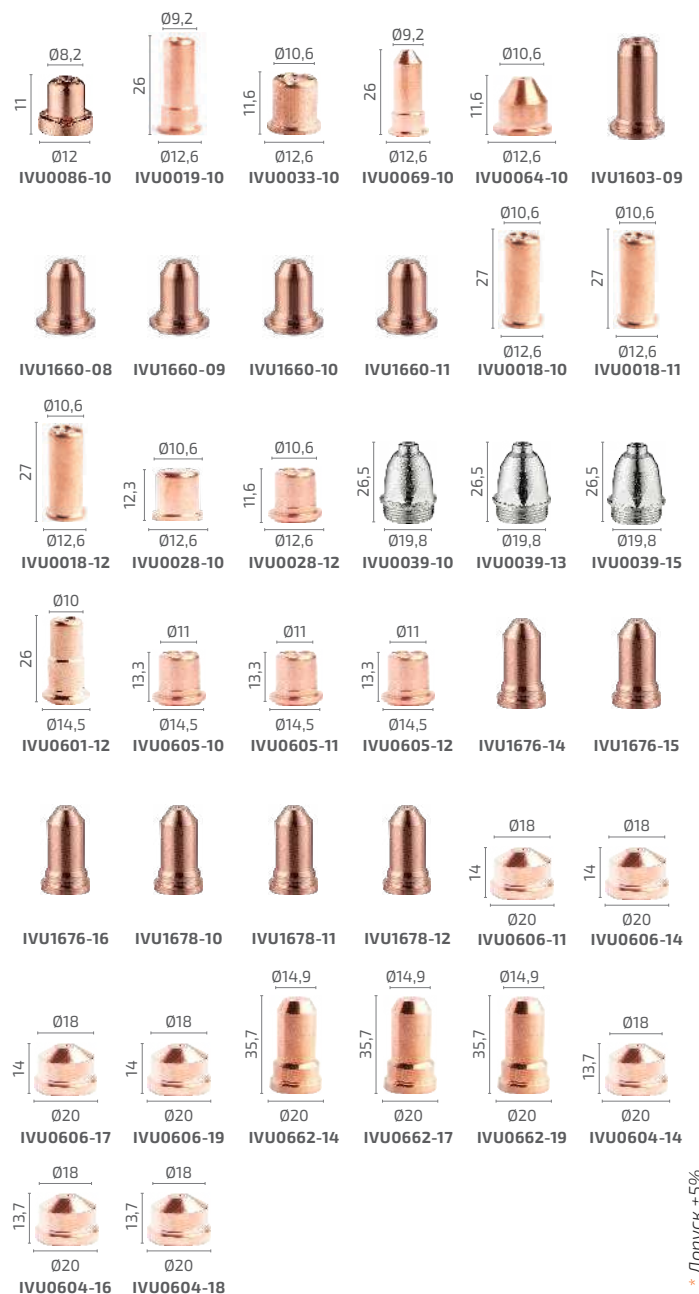

* Допуск ±5%



РАСХОДНЫЕ МАТЕРИАЛЫ ПЛАЗМОТРОНОВ

ДИФфуЗОРЫ

АРТИКУЛ	ПЛАЗМОТРОН	Вес, г*	Кол-во шт. в упаковке
IVF0078	PT 31	0,3	10
IVF0079	PT 31	0,3	10
IVF0002	CS 50-70	0,7	10
IVF1601	CSP 60	-	5
IVF0602	CS 81, CSA 81	0,9	10
IVF1661	CSP 100	-	5
IVF1662	CSP 100	-	5
IVF0606	CS 101-141, CSA 101-141	1,1	10
IVF0608	CS 101-141-151, CSA 101-141	1,1	10

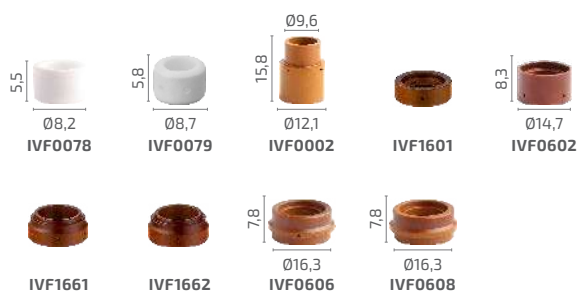

ЗАЩИТНЫЕ НАСАДКИ

АРТИКУЛ	ПЛАЗМОТРОН	Вес, г*	Кол-во шт. в упаковке
IVS0071	PT 31	17	10
IVS0008	CS 50	37,6	10
IVS1661-05	CSP 60	-	5
IVS0087	CS 70	32,6	10
IVS0013	P 80	22	10
IVS0665	CS 81, CSA 81	34,9	10
IVS1676-05	CSP 100	-	5
IVS1678-05	CSP 100	-	5
IVS0680	CS 101, CSA 101	62,3	10
IVS0666	CS 101, CSA 101	53,8	10
IVS0607	CS 141, CSA 141	63,7	10
IVS0686	CS 141-151, CSA 141	74,4	10
IVS0670	CS 151	61,2	10

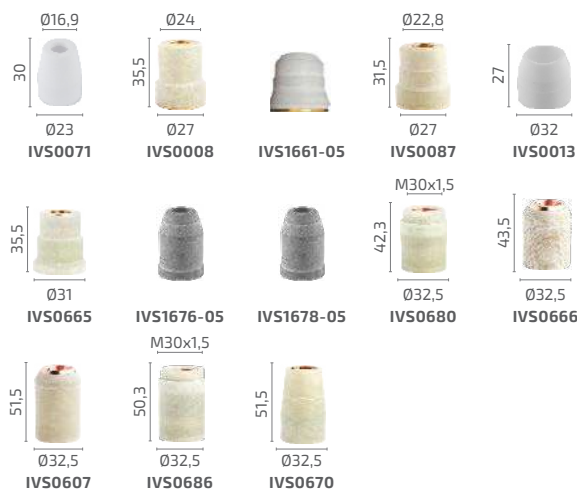

НАСАДКИ ДИСТАНЦИОННЫЕ

АРТИКУЛ	ПЛАЗМОТРОН	Вес, г*	Кол-во шт. в упаковке
ISM0006	CS 50	25,7	10
ISM0098	CSP 60	-	10
ISM0007	CS 70	26,3	10
ISM0060	CS 70	3,8	10
ISM6662	CS 70	23,4	10
ISM0709	P 80	137	10
ISM0056	CS 81	168,9	10
ISM0073	CS 81	4,1	10
ISM0088	CS 81	25,8	10
ISM0706	CS 81, CSA 81	24,7	10
ISM0085	CSP 100	-	10
ISM0076	CS 101-141	196,5	10
ISM0084	CS 101-141	16,4	10
ISM0066	CS 101-141-151	8,1	10
ISM0067	CS 101-141-151	53,7	10
ISM0069	CS 101-141-151	65,6	10
ISM0003	CS 101-141-151, CSA 101-141	16,1	10
ISM0004	CS 101-141-151, CSA 101-141	18,3	10
ISM0099	CS 101-141-151, CSA 101-141	11,3	10
ISM0078	CS 101-141, CSA 101-141	21,3	10
ISM0068	CS 141, CSA 141	63,1	10
ISM0059	CS 151	31,5	10
ISM0093	CS 151	10,7	10
ISM0094	CS 151	7,4	10
ISM6605	CS 151	23	10

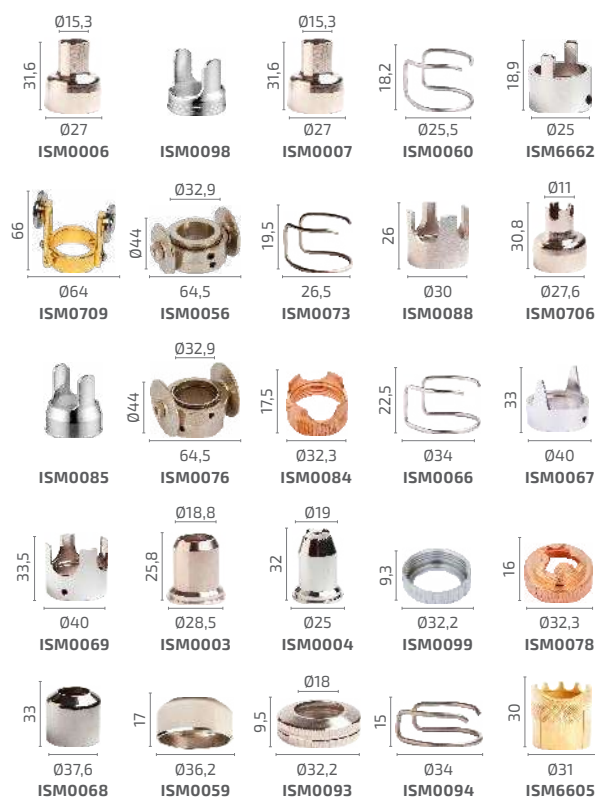

ИЗОЛЯТОРЫ

АРТИКУЛ	ПЛАЗМОТРОН	Вес, г*	Кол-во шт. в упаковке
IVF9006	CS 101	2,3	10
IVF9007	CS 141-151	4,1	10



РАСХОДНЫЕ МАТЕРИАЛЫ В БЛИСТЕРНОЙ УПАКОВКЕ

 СВАРОГ



Санкт-Петербург

ул. Наличная, д. 44, к. 1, оф. 801
тел.: +7 (812) 325-01-05

Москва

пр. Андропова, д. 18, к. 7
тел./факс: +7 (495) 666-33-05

Екатеринбург

г. Верхняя Пышма, ул. Петрова, д. 59Л
тел./факс: +7 (343) 287-48-11

Ростов-на-Дону

пр. 40-летия Победы, д. 117, 3 этаж, оф. 3
тел.: +7 (863) 308-03-50

Октябрь 2023 г.

SVAROG-RF.RU

ГДЕ КУПИТЬ

